

XTLINE®

PROFESSIONAL TOOLS



PŮVODNÍ
NÁVOD
K POUŽITÍ

AKU VRTAČKA
S PŘÍKLEPEM
BEZUHLÍKOVÁ



+ 2x baterie 4.0Ah
SAMSUNG
+ Nabíječka 3,5 A

XT102865

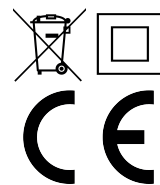

Zrozero pro úspěšné projekty.

OBSAH

1. POPIS PRODUKTU
 - 1.1 TECHNICKÉ PARAMETRY
2. ÚVOD
3. PIKTOGRAMY A JEJICH VÝZNAM
4. BEZPEČNOSTNÍ POKYNY
 - 4.1. Elektrická a akumulátorová bezpečnost
 - 4.2. Bezpečnost osob
 - 4.3. Bezpečnost na pracovišti
 - 4.4. Používání a péče o akumulátorové nářadí
 - 4.5. Servis a odpovědnost za vady
 - 4.6. Bezpečnostní pokyny pro akumulátory
 - 4.7. Tipy pro zachování maximální životnosti akumulátoru
 - 4.8. Instalace a vyjmutí akumulátoru
 - 4.9. Nabíjení akumulátoru
 - 4.10. Ukazatel zbývající kapacity akumulátoru
 - 4.11. Ochranný systém zařízení/akumulátoru
 - 4.12. Skladování akumulátoru
5. ZAMÝŠLENÉ POUŽITÍ
6. FUNKČNÍ POPIS
7. SESTAVENÍ A OBSLUHA
8. ČIŠTĚNÍ A ÚDRŽBA
9. PŘÍSLUŠENSTVÍ
10. PROHLÁŠENÍ O SHODĚ
11. SEZNAM DÍLŮ
12. TECHNICKÝ ROZKRES
13. O FIRMĚ

1. POPIS PRODUKTU



1. Čelisti sklíčidla
2. Rychloupínací sklíčidlo
3. Přepínač točivého momentu
4. Přepínač pracovního módu
5. Přepínač rychlosti
6. Větrací otvory
7. Přepínač směru otáčení
8. Rukojeť
9. 18V Li-Ion baterie
10. Pracovní LED světlo
11. Spoušť



1.1 TECHNICKÉ PARAMETRY

Model	LCD777-9SC
Napětí	18 V
Otáčky	0-500 / 0-2000 ot/min
Počet úderů	0-7500 / 0-30000 úderů/min
Max. točivý moment	65 Nm
Nastavení točivého momentu	21 + 3
Max. průměr vrtání	kov / zdivo / dřevo 12mm / 15 mm / 25 mm
Průměr vrtáku	2 - 13 mm
Počet rychlostí	2
Typ motoru	BEZUHLÍKOVÝ
Upínání	rychloupínací sklíčidlo
Typ sklíčidla	celokovové
Hladina akustického tlaku (LpA)	68,2 dB
Hladina akustického výkonu (LwA)	75,3 dB
Krytí	IPX0
Hmotnost bez baterie	1,2 kg
Součást balení	2 x 4.0Ah SAMSUNG baterie + nabíječka 3.5 A

2. ÚVOD

Děkujeme, že jste si vybral/a **Bezuhlíkovou Aku vrtačku s příklepem** od firmy XTline s.r.o. Těší nás to a věříme, že Vám naše nářadí bude poctivým parťákem pro všechny vaše skvělé projekty!

Tento návod k obsluze obsahuje technická data zařízení, údaje a pokyny pro jeho sestavení, transport a informace týkající se obsluhy a spuštění zařízení. Rovněž slouží jako průvodce pro práci se zařízením a můžete zde najít tipy a triky pro snazší, efektivnější a bezpečnější práci.

Povinností uživatele a obsluhy zařízení je řádně se seznámit s návodem k používání a všemi pokyny, které z tohoto návodu vycházejí. Návod obsahuje důležité informace o bezpečnosti práce, údržbě a je nutné ho považovat za nedílnou součást zařízení. Bezporuchová, bezpečná práce se zařízením a jeho životnost do značné míry závisí na jeho správné a pečlivé údržbě a vhodném zacházení se zařízením.

Návod si pečlivě prostudujte a ujistěte se, že jste dostatečně porozuměli všem bezpečnostním pokynům a varováním. Uchovejte jej na bezpečné místo tak, aby byl v případě potřeby vždy po ruce.

3. PIKTOGRAMY A JEJICH VÝZNAM



- Všeobecné informace a pokyny



- Velmi důležité informace a pokyny



- Pozor! Výstraha! Riziko ohrožení zdraví nebo majetku.



Nebezpečí úrazu elektrickým proudem!



Nebezpečí vzniku požáru!



Nebezpečí zachycení končetin v rotujících částech zařízení!



Nebezpečí výbuchu!



Nebezpečí potřísnění žíravými látkami!



Nebezpečí vážného zranění!



Pozor! Laserové záření!



Používejte ochranu zraku.



Používejte ochranu hlavy.



Používejte ochranu sluchu.



Používejte ochranu obličeje.



Používejte ochranné rukavice.



Používejte vhodnou pracovní obuv.



4. BEZPEČNOSTNÍ POKYNY

4.1 Elektrická a akumulátorová bezpečnost

- Nevhazujte akumulátor/y do ohně. Články mohou explodovat. Pro správnou recyklaci akumulátorů se informujte na místních úřadech.
- Nepokoušejte se akumulátor/y demontovat nebo ničit. Uvolněný elektrolyt je žíravý a může poleptat kůži nebo poranit oči. Při požití je toxický!
- Nenabíjejte akumulátory v dešti, ve vlhkých prostorech a v povětrnostních podmínkách, které jsou v rozporu se správnou a bezpečnou manipulací s akumulátory.
- Nemanipulujte s nabíječkou včetně její elektrické zástrčky a terminálů mokřima rukama.
- Vyhnete se nebezpečným prostředím. Nepoužívejte akumulátorová zařízení v mokřích nebo vlhkých prostorech nebo v dešti. Voda, která vnikne do zařízení, značně zvyšuje riziko úrazu elektrickým proudem.



4.2 Bezpečnost osob

- Při používání elektrického náradí buďte obezřetní, věnujte pozornost tomu, co právě děláte, soustřeďte se a střízlivě uvažujte. Nepracujte s elektrickým náradím, jste-li unaveni nebo jste-li pod vlivem drog, alkoholu nebo léků. Chvilková nepozornost při používání elektrického náradí může vést k vážnému poranění osob.
- Používejte adekvátní ochranné pomůcky, jako jsou ochranu zraku, sluchu, obličejová maska, štít nebo respirátor, bezpečnostní pracovní obuv s protiskluzovou úpravou, tvrdá pokrývka hlavy, rukavice a vhodný oděv. Vše používejte v souladu s podmínkami bezpečné práce, které snižují nebezpečí poranění osob.
- Vyvarujte se neúmyslného spuštění. Ujistěte se, že je hlavní spínač při zapojování akumulátoru nebo připojení zařízení ke zdroji elektrického napětí vypnutý. Přenášení náradí s prstem na spínači nebo zapojování akumulátoru do zařízení se zapnutým spínačem mohou být příčinou nehod.
- Před spuštěním náradí odstraňte všechny seřizovací nástroje a klíče. Seřizovací nástroj nebo klíč, který ponecháte

přípevněn k otáčející se části elektrického náradí, může být příčinou poranění osob.

- Vždy udržujte stabilní postoj a rovnováhu pro snazší a bezpečnější ovládání zařízení v nepředvídaných situacích.
- Oblékejte se vhodným způsobem. Nenoste volné oděvy ani šperky. Dbejte na to, aby byly vaše vlasy, oděv a rukavice dostatečně daleko od pohybujících se částí zařízení. Volné oděvy, šperky a dlouhé vlasy mohou být zachyceny pohybujícími se částmi a způsobit zranění osob.
- Jsou-li k dispozici prostředky pro připojení zařízení k odsávání a sběru prachu, zajistěte, aby taková zařízení byla připojena a správně používána. Použití těchto zařízení může omezit nebezpečí způsobená vznikajícím prachem.
- Nedovolte, aby znalost práce a zkušenosti nabyté s prací s tímto zařízením vedly k nedodržování bezpečnostních pokynů. Neopatrná manipulace se zařízením může ve zlomku sekundy způsobit vážná zranění.



4.3 Bezpečnost na pracovišti

- Udržujte pracovní prostor v čistotě a dobře osvětlený. Nepořádek a nedostatečné osvětlení pracovního prostředí mohou vést k úrazům.
- Nepracujte s elektrickým náradím v přítomnosti hořlavých kapalin, plynů nebo prachu. Náradí je zdrojem jiskření, při kterém může dojít k vznícení prachu nebo výparů.
- Udržujte další osoby a děti v dostatečné vzdálenosti od zařízení, zatímco je zařízení v provozu a/nebo spuštěné. Ztráta pozornosti může způsobit ztrátu kontroly nad zařízením a vést k zranění osob.



4.4 Používání a péče o akumulátorové náradí

- Používejte pouze nabíječku uvedenou výrobcem. Nabíječka, která je vhodná pro jeden typ akumulátoru může znamenat riziko požáru při použití s jiným akumulátorem.
- Používejte pouze zařízení s pro ně určenými typy akumulátorů. Použití nevhodného akumulátoru může znamenat riziko zranění či požáru.
- Pokud je akumulátor v nečinnosti, udržujte jej v dostatečné vzdálenosti od jiných kovových předmětů, jako jsou sponky, mince, klíče, hřebíky, vruty a dalších malých předmětů, které by mohly zapříčinit propojení jednoho terminálu akumulátoru s druhým. Zkratování

akumulátoru může způsobit popáleniny nebo požár.

- d) Při nevhodné manipulaci může dojít k úniku kapaliny z akumulátoru. Vyhněte se kontaktu s touto kapalinou. V případě, že ke kontaktu s touto kapalinou dojde, omyjte zasažené místo vodou. V případě, že dojde k vniknutí do očí, vyhledejte lékařskou pomoc. Tekutina, která unikne z akumulátoru může způsobit podráždění nebo popáleniny.
- e) Nepoužívejte poškozený nebo jinak upravený akumulátor. Poškozené nebo upravené akumulátory se mohou chovat neočekávaným způsobem, což může mít za následek vznik požáru, výbuchu nebo zranění.
- f) Nevystavujte akumulátor nebo zařízení samotné ohni a vysokým teplotám. Vystavení ohni nebo teplotám přesahujícím 130 °C může způsobit výbuch.
- g) Dodržujte všechny pokyny týkající se nabíjení a nenabíjejte akumulátor mimo teplotní rozpětí stanovené tímto návodem. Nesprávné nabíjení nebo nabíjení mimo stanovené rozpětí teplot může způsobit poškození akumulátoru a zvyšovat riziko vzniku požáru.



4.5 Servis a odpovědnost za vady

- a) Servis vašeho nářadí smí provádět pouze proškolený pracovník stanovený dodavatelem zařízení a za použití originálních náhradních dílů. Tím bude zajištěno zachování bezpečnosti zařízení.
- b) V případě servisu zařízení používejte výhradně originální náhradní díly a dodržujte pokyny v tomto manuálu v kapitole „Údržba“. Použití neoriginálních náhradních dílů či nedodržování pokynů k údržbě mohou způsobit riziko úrazu elektrickým proudem.

Dne 1.1.2014 vstoupil v platnost zákon č. 89/2012 Sb. Firma XTline s.r.o. v souladu s tímto zákonem poskytuje na Vámi zakoupený výrobek odpovědnost za vady po dobu 24 měsíců (u právnických osob 12 měsíců). Reklamace budou posouzeny naším reklamačním oddělením (viz níže) a uznané tyto bezplatně opraví servis firmy XTline s.r.o. Místem pro uplatnění reklamace je prodejce, u kterého bylo zboží zakoupeno. Reklamace, včetně odstranění vady, musí být vyřízena bez zbytečného odkladu, nejpozději do 30 dnů ode dne uplatnění

reklamace, pokud se prodávající s kupujícím nedohodnou jinak. Kupující může uplatnit reklamaci osobně nebo zasláním zboží k reklamaci přepravní službou na vlastní náklady, v bezpečném balení.

Zásilka musí obsahovat reklamovaný výrobek, prodejní dokumenty, podrobný popis závady a kontaktní údaje (zpáteční adresa, telefon). Vady, které lze odstranit, budou opraveny v zákonné lhůtě 30 dnů (dobu lze po vzájemné dohodě prodloužit). Po projevení skryté vady materiálu do 6 měsíců od data prodeje, která nelze odstranit, bude výrobek vyměněn za nový (vady, které existovaly při převzetí zboží, nikoli vzniklé nesprávným používáním nebo opotřebením). Na neodstranitelné vady a vady, které si je kupující schopen opravit sám, lze po vzájemné dohodě uplatnit přiměřenou slevu z kupní ceny. Nárok na reklamaci naopak zaniká, jestliže:

- Byl výrobek používán v jiných podmínkách nebo k jiným účelům, než ke kterým je určen, nebo používáním neoriginálních náhradních dílů, nevhodných nebo nekvalitních maziv apod.
- Byl výrobek poškozen působením vnějších mechanických, teplotních či chemických vlivů.
- Bylo zařízení poškozeno nevhodným skladováním či manipulací.
- Byl výrobek používán nad rámec přípustného zatížení.

Záruka se nevztahuje na příslušenství!

4.6 Bezpečnostní pokyny pro akumulátory

- a) Před použitím akumulátoru si přečtěte všechny pokyny a věnujte pozornost výstražným symbolům na nabíječce, akumulátoru a produktu, který akumulátor využívá.
- b) Nepokoušejte se akumulátor demontovat ani jinak upravovat.
- c) V případě, že dojde k výraznému zkrácení operačního času akumulátoru, ihned jej odstavte. Může dojít k jeho přehřátí a případnému popálení či dokonce výbuchu.
- d) Pokud dojde ke kontaktu elektrolytu akumulátoru s vašimi očima, vypláchněte je čistou vodou a ihned vyhledejte lékařskou pomoc. Hrozí riziko poškození zraku.
- e) Neskladujte zařízení a akumulátor na místech, kde může teplota přesahovat 50 °C (122 °F).

- f) Nepokoušejte se akumulátor spalovat, a to ani v případě, že je značně poškozený či zcela opotřebený. Akumulátor může při kontaktu s ohněm explodovat.
- g) Vyvarujte se pádu akumulátoru na zem nebo jiného mechanického poškození.
- h) Nepoužívejte poškozený akumulátor.
- i) Vyvarujte se zkratování akumulátoru:
 - Nedotýkejte se terminálů akumulátoru jakýmkoliv vodivými materiály.
 - Vyhnete se skladování akumulátoru v jednom obalu spolu s dalšími kovovými předměty, jako jsou hřebíky, mince apod.
 - Nevystavujte akumulátor vodě nebo dešti. Zkratování akumulátoru může způsobit velký průtok elektrického proudu, přehřátí a případně popáleniny a poškození zařízení.
- j) Lithium-iontové akumulátory jsou předmětem legislativy, týkající se požadavků na zacházení s potenciálně nebezpečnými produkty. Pro komerční přepravu třetími stranami nebo dopravními společnostmi je třeba dodržovat speciální požadavky na balení a označení těchto produktů. V rámci přípravy na odeslání tohoto typu zboží je nutné konzultovat detaily týkající se přepravy se specialistou na přepravu nebezpečného materiálu. Rovněž je třeba brát v úvahu případně další detaily v rámci nařízení jednotlivých států. Otevřené kontakty zalepte páskou či chraňte jiným vhodným způsobem a zabalte akumulátor takovým způsobem, aby při přepravě nemohlo dojít k jeho uvolnění a pohybu.
- k) Při likvidaci akumulátoru jej odpojte od zařízení a odevzdejte jej na bezpečné sběrné místo. Dodržujte místní pokyny pro nakládání s takovýmto typem odpadu.
- l) Používejte pouze akumulátory uvedené výrobcem. Používání nekompatibilních akumulátorů může způsobit vznik požáru, nadměrného přehřívání, výbuchu nebo úniku elektrolytu.
- m) V případě, že zařízení není delší dobu používáno, akumulátor z něj vyjměte.

4.7 Tipy pro zachování maximální životnosti akumulátoru

- a) Nabíjte akumulátor před tím, než dojde k jeho úplnému vybití. Pokud si povšimnete poklesu výkonu zařízení, přerušte práci a nechte akumulátor dobít.
- b) Nikdy nenabíjete plně nabitý akumulátor. Přebíjení zkracuje životnost akumulátoru.
- c) Nabíjete akumulátor při pokojové

teplotě v rozmezí 5 °C – 45 °C. Před nabíjením nechte horký akumulátor po nezbytně dlouhou dobu nejprve zchladnout.

- d) Pokud bude akumulátor delší dobu v nečinnosti (6 měsíců a déle), nechte jej plně dobít.

4.8 Instalace a vyjmutí akumulátoru

- a) Před instalací nebo vyjmutím akumulátoru zařízení vždy nejprve vypněte.
- b) Při instalaci a vyjmutí držte zařízení a akumulátor pevně. Pokud nebudete držet akumulátor a zařízení pevně, hrozí jeho vyklouznutí a pád, což může mít za následek poškození zařízení, akumulátoru nebo zranění osob.
- c) Vždy nainstalujte akumulátor do zařízení tak, aby byl zasunut v plné délce. Pokud není upevněn správně, hrozí jeho uvolnění a následný pád ze zařízení, jenž může způsobit zranění obsluhy zařízení či dalších osob.
- d) Nepokoušejte se instalovat akumulátor do zařízení silou. Pokud akumulátor do příslušného slotu nezapadá lehce, není jeho instalace prováděna správně.
- e) Nezapomeňte opětovně uzavřít ochranný kryt prostoru akumulátoru.
- f) Pro vyjmutí vysuňte akumulátor ze zařízení, zatímco držíte stisknuté tlačítko na jeho přední straně.
- g) Pro instalaci akumulátoru zarovnejte lištu na akumulátoru s drážkou v šasi a zasuňte akumulátor na místo. Vložte akumulátor co nejdále je to možné, dokud neuslyšíte cvaknutí.

4.9 Nabíjení akumulátoru

Nová baterie je z výroby již částečně nabitá. Avšak před prvním použitím je nutné nabít baterii na její plnou kapacitu, která v prvních nabíjecích cyklech dále postupně roste. Během této fáze doporučujeme vyhnout se prudkému vybíjení až na minimální kapacitu.

Při nabíjení baterie dbejte na hodnoty napětí! Hodnota napětí uvedená na zdroji elektrického napětí se musí shodovat s hodnotou uvedenou na štítku nabíječky. Po připojení nabíječky ke zdroji elektrického napětí se rozsvítí **zelená** LED kontrolka. Vložte baterii do nabíječky. Zelená kontrolka zhasne a rozsvítí se **červená**.

Po úplném nabití baterie **červená** kontrolka zhasne a znovu se rozsvítí **zelená**.

4.10 Ukazatel zbývající kapacity akumulátoru

Stiskněte tlačítko ukazatele kapacity na boční straně baterie. Tři LED kontrolky indikují aktuální stav úrovně nabití baterie, a to následujícím způsobem:

Všechny tři LED kontrolky svítí:

- Baterie je plně nabitá.

Dvě LED kontrolky svítí:

- Baterie je dostatečně nabitá.

Jedna LED kontrolka svítí:

- Nízká úroveň nabití. Nabijte baterii.

Všechny tři LED kontrolky blikají:

- Baterie selhala a je nefunkční. Nefunkční baterii nenabíjejte a vyřadte ji z provozu.

V závislosti na podmínkách užívání a okolní teplotě se skutečná úroveň nabití může lehce lišit od odečtené hodnoty na LED ukazateli.

Světelné kontrolky		Zbývající kapacita
Svítí	Nesvítí	
	Zelená Oranžová Červená	75% - 100%
	Oranžová Červená	25% - 50%
	Červená	10% - 25%

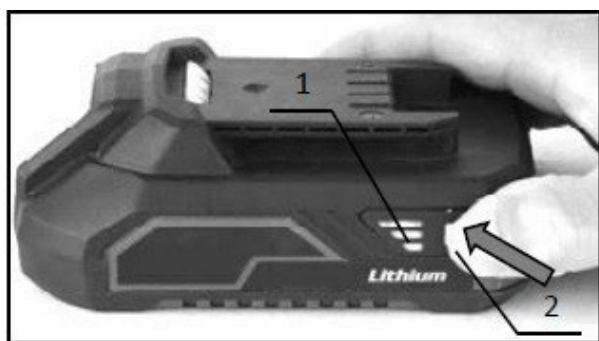

1. LED ukazatel stavu nabití
2. Tlačítko ukazatele stavu nabití

4.11 Ochranný systém zařízení/akumulátoru

Zařízení je vybaveno systémem ochrany akumulátoru. Tento systém automaticky přerušuje dodávku elektrické energie do zařízení pro zajištění delší životnosti akumulátoru. Zařízení přestane automaticky fungovat v následujících situacích:

Ochrana proti přetížení

Se zařízením je zacházeno způsobem, který vyžaduje dodávku nadměrně vysokých hodnot elektrického proudu. V takovéto situaci vypněte zařízení a přerušte pracovní úkon, který přetížení způsobil.

Ochrana proti přehřátí

Pokud dojde k přehřátí zařízení/akumulátoru, zařízení automaticky přestane fungovat. V takovéto situaci nechte před dalším spuštěním zařízení a/nebo akumulátor dostatečně vychladnout.

Ochrana proti úplnému vybití

Pokud je zbývající kapacita akumulátoru příliš nízká, zařízení se nespustí. V takovém případě vyjměte akumulátor a nechte jej nabít.

Akumulátor se nenabíjí

Pokud se akumulátor po vložení do odpovídajícího typu nabíječky nenabíjí, zkontrolujte následující:

- Dotykové napětí
- Správný kontakt mezi terminály baterie a nabíječky

Pro zajištění delší životnosti Li-ion baterie doporučujeme dobít baterii včas, tj. ještě před jejím úplným vybitím. Baterie nechte dobít vždy, když si povšimnete klesajícího výkonu vašeho Aku náradí.

4.12 Skladování akumulátoru

Akumulátor uchovávejte pouze na suchých místech při okolní teplotě v rozmezí 10-30 °C a chraňte jej před přímým slunečním zářením, vlhkostí a mrazem. Akumulátor, který byl uchováván při teplotě pod 0 °C po dobu delší než 60 minut, by měl být před dalším spuštěním aklimatizován na optimální provozní teplotu. Dlouhodobé skladování akumulátoru pod bodem mrazu nebo časté střídání teplot mohou vést ke snížení výkonu a životnosti článků.

5. ZAMÝŠLENÉ POUŽITÍ

Aku vrtačka s příklepem je univerzálním typem náradí, které slouží k celé řadě nejrůznějších pracovních úkonů v domácnosti, dílně, na zahradě či chalupě, v profesionálním i běžném provozu. Nejčastější využití nalezne při vrtání do různých druhů stavebních materiálů, s příklepem či bez, povolování a utahování šroubů a vrutů různých druhů, průměrů a délek. Lze s ní ale využít i mnoho dalších nástavců, nástrojů a příslušenství, pokud jsou tyto s produktem kompatibilní a jejich využití je v souladu s pokyny v tomto návodu k použití.

Aku vrtačka je vybavena **BEZUHLÍKOVÝM** motorem, který poskytuje celou řadu výhod oproti klasickému motoru s uhlíkovými kartáčky.

Bezuhlíkový pohon nabízí vyšší výkon při menších rozměrech, vyšší životnost, odpadá běžná údržba spojená s nutností měnit uhlíky a stroj lze použít i v provozech, ve kterých je za normálních okolností zakázáno používat zařízení, u kterých vzniká jiskření (běžný uhlíkový motor), jako např. prostředí s hořlavými nebo výbušnými látkami apod.



6. FUNKČNÍ POPIS

NASTAVENÍ PRACOVNÍHO MÓDU

Pro přepínání mezi ŠROUBOVÁNÍM, VRTÁNÍM a VRTÁNÍM S PŘÍKLEPEM slouží otočný přepínač (4). Šipka na horní části zařízení ukazuje, který ze tří daných pracovních módů je aktuálně nastavený.

NASTAVENÍ TOČIVÉHO MOMENTU

Pro vlastní nastavení hodnoty točivého momentu při utahování a povolování šroubů nebo vrutů slouží otočný přepínač (3). Možnost nastavení hodnot v polohách 1–21.

NASTAVENÍ RYCHLOSTI

Pomocí přepínače rychlosti (5) lze provádět změnu nastavení rychlosti otáčení výběrem mezi dvěma hodnotami. Viditelná hodnota platí za aktuální nastavenou.



PŘEPÍNAČ SMĚRU OTÁČENÍ

Přepínač směru otáčení (7) slouží pro nastavení směru otáčení sklíčidla směrem vlevo nebo vpravo a rovněž pro uzamčení hlavní spouště.

PRACOVNÍ LED SVĚTLO

LED světlo (10) se nachází na dolní části zařízení přímo pod rukojetí a slouží pro lepší osvětlení pracovního prostoru.

SPOUŠŤ

Hlavní spoušť (11) je základním ovládacím prvkem zařízení a slouží pro regulaci rychlosti otáček.

SKLÍČIDLO

Sklíčidlo (2) a jeho vnitřní čelisti (1) slouží pro upínání pracovních nástrojů.

RUKOJEŤ

Ergonomická, pogumovaná rukojeť (8) slouží pro pevný úchop zařízení.

7. SESTAVENÍ A OBSLUHA

NASTAVENÍ PRACOVNÍHO MÓDU

Pro správné nastavení zvoleného pracovního módu otočte prstencem (4) tak, aby se příslušný piktogram odpovídající danému módu zarovnal s vyraženou šipkou na horní straně vrtačky.



Zleva doprava jsou to:

- **Vrtání s příklepem**
- **Šroubování**
- **Vrtání**

TIP!



- Mód „**Vrtání s příklepem**“ nastavujte tehdy, chystáte-li se vrtat do tvrdých materiálů, jako jsou beton, kámen, zdivo a jiné stavební materiály. Příklep usnadňuje a urychluje vyvrtání otvoru.
- Mód „**Šroubování**“ nastavujte v případech, kdy se chystáte povolovat nebo utahovat vruty či šrouby. Nezapomeňte na otočném přepínači (3) zvolit i vhodné nastavení točivého momentu (viz sekce „Nastavení točivého momentu“).
- Mód „**Vrtání**“ nastavujte v případech, kdy chcete vyvrtat otvor do jiných materiálů, které nevyžadují příklep, popřípadě chcete, aby byl výsledný otvor čistší. Jsou jimi např. dřevo, kov, plast a další.

Pozor! Změnu nastavení pracovního módu provádějte pouze tehdy, je-li zařízení v klidu. Neotáčejte prstencem, dokud se sklíčidlo vrtačky zcela nezastaví. Může dojít k poškození vnitřních komponentů vrtačky.

NASTAVENÍ TOČIVÉHO MOMENTU

Pro výběr hodnoty točivého momentu otočte prstencem (3) tak, aby se číslice odpovídající dané hodnotě zarovнала s vyraženou šipkou na horní straně vrtačky.

Číslice „1“ odpovídá nejnižší hodnotě točivého momentu, číslice „21“ odpovídá hodnotě nejvyšší. Uvedené číslice nicméně neodpovídají hodnotám v „Nm“ – tzn. hodnota „1“ na přepínači *nerovná* se „1 Nm“.

Vhodné nastavení utahovacího nebo povolovacího momentu si vyzkoušejte na cvičném vrutu/obrobku, popřípadě postupujte od menších hodnot po vyšší, dokud nedosáhnete optimálního nastavení.

TIP!



- Pokud se chystáte utahovat větší množství identických vrutů, věnujte chvíli správnému nastavení točivého momentu. Vyhněte se tak zbytečnému protočení a poškození bitu a hlavy vrutu poté, co je vrut dotažen v požadované hloubce. Současně nemusíte hlídat uvolnění spouště a případné přetažení vrutu, protože se utahovací mechanismus v danou chvíli sám odpojí.
- Nastavení točivého momentu (3) reálně funguje pouze tehdy, je-li na prstenci nastavení pracovního módu (4) zvolen režim „**Šroubování**“. Pokud je zvolen kterýkoliv jiný mód, je automaticky přednastavena maximální hodnota točivého momentu (číslice „21“).

- Snažte se, aby byla číslice na prstenci vždy **zcela** zarovnána na střed šipky na horní straně vrtačky.

NASTAVENÍ RYCHLOSTI

Pro přepínání mezi dvěma hodnotami rychlosti otáčení nastavte posuvný přepínač (5) do jedné z poloh – *vpřed/vzad*.



Číslice na přepínači odpovídají tomuto nastavení:

- Hodnota 1: Nižší rychlost / vyšší točivý moment
Ideální pro utahování vrtů nebo vrtání s vrtáky o větších průměrech.
- Hodnota 2: Vyšší rychlost / nižší točivý moment
Ideální pro vrtání s vrtáky o menších průměrech.

Pozor! Změnu nastavení rychlosti provádějte pouze tehdy, je-li zařízení v klidu. Nepřepínejte, dokud se sklíčidlo vrtačky zcela nezastaví. Může dojít k poškození vnitřních komponentů vrtačky.

TIP!



- Pokud se Vám nedaří posunout přepínač do opačné polohy, zkuste mírně pootočit sklíčidlem, popřípadě se ujistěte, že jsou piktogram pracovního módu a číslice nastavení točivého momentu zarovnány na střed šipky na horní straně vrtačky.

PŘEPÍNAČ SMĚRU OTÁČENÍ

Pro přepínání směru otáčení stiskněte přepínač (7) na **levé** nebo **pravé** straně vrtačky.

Pro nastavení **pravého** chodu stiskněte přepínač na **pravé** straně vrtačky.

Pro nastavení **levého** (zpětného) chodu stiskněte přepínač na **levé** straně vrtačky.

Pro aretaci spouště (např. z důvodu přenášení nebo ukládání vrtačky) stiskněte přepínač na libovolné straně, ale nedomáčkňte v plné délce. Přepínač má ještě **střední** polohu nastavení, ve které dojde k uzamčení hlavní spouště.

Pozor! Změnu směru otáčení provádějte pouze tehdy, je-li zařízení v klidu. Nepřepínejte, dokud se sklíčidlo vrtačky zcela nezastaví. Může dojít k poškození vnitřních komponentů vrtačky.

PRACOVNÍ LED SVĚTLO

Pracovní LED přisvícení (10) na spodní straně vrtačky se automaticky rozsvítí po stisknutí spouště (11). Je praktické zejména v hůře osvětlených prostorech. Po uvolnění spouště světlo opět automaticky po pár sekundách zhasne.

SPOUŠŤ

Pro spuštění vrtačky jednoduše prstem stiskněte spoušť (11). Pokud se má vrtačka zastavit, spoušť uvolněte.

Spoušť navíc funguje jako okamžitá regulace rychlosti otáčení. Čím více spoušť stisknete, tím rychleji se bude sklíčidlo vrtačky otáčet, a naopak. Vrtačka je navíc vybavena elektronickou brzdou, takže v momentě, kdy uvolníte spoušť, dojde s mírnou prodlevou automaticky k zastavení sklíčidla.

SKLÍČIDLO

Sklíčidlo (2) slouží pro upínání nejrůznějších pracovních nástrojů. Výhodou rychloupínacího sklíčidla, kterým tato vrtačka disponuje, je možnost upínat nástroje bez použití speciálních klíčů nebo dalšího nářadí.

Otáčejte sklíčidlem směrem **doprava** (proti směru hodinových ručiček), čímž dojde k roztažení čelistí sklíčidla (1). Otáčejte sklíčidlem dále, dokud mezi čelistmi nevznikne dostatečný prostor pro vložení daného nástroje (vrták, bit, držák bitů apod.).

Vložte nástroj a pro jeho upevnění otáčejte sklíčidlem naopak zpět směrem **vlevo** (po směru hodinových ručiček), až dokud neucítíte mírný odpor – poté ještě pevně dotáhněte.

TIP!



- I když nástroj ve sklíčidle dotáhnete plně a vší silou, ještě stále není **uzamčený** a při práci může teoreticky dojít k jeho uvolnění. Pro uzamčení nástroje ve sklíčidle otáčejte proti směru hodinových ručiček a utahujte, dokud neuslyšíte charakteristické „cvakání“. Dotáhněte sklíčidlo co nejdále je to možné a poté jím lehce otočte zpět na druhou stranu, dokud zřetelně neuslyšíte **jedno konkrétní „cvaknutí“**. Nyní je nástroj ve sklíčidle uzamčený a vrtačka plně připravena k práci.

RUKOJEŤ

Rukojeť je pogumovaná a ergonomicky tvarovaná a slouží pro pevný úchop vrtačky. Během obsluhy držte vrtačku pevně a je-li to zapotřebí, přidržujte ji i svoji druhou rukou.

Pozor! Snažte se během používání nezakrývat rukou větrací otvory – mohlo by dojít k přehřátí přístroje.

8. ČIŠTĚNÍ A ÚDRŽBA



Pozor! Před prováděním údržby, kontrolou nebo čištěním se vždy ujistěte, že je zařízení vypnuté a baterie je z něj vyjmuta.

Pro čištění zařízení používejte stlačený vzduch nebo lehce navlhčený hadřík.

Nikdy nepoužívejte benzin, ředidla, alkohol a další látky podobného charakteru. Může dojít k odbarvení, deformaci nebo popraskání jednotlivých komponentů.

Pro zachování bezpečnosti a spolehlivosti zařízení svěřte nutné opravy a údržbu do rukou autorizovanému servisnímu středisku nebo prodejci, u kterého jste výrobek zakoupili.

9. PŘÍSLUŠENSTVÍ

Kup si naše příslušenství!

Následující položky sice nemusí být součástí balení, ale mohly by se vám hodit:

- Vrtáky
- Bity
- Držáky bitů
- Sukovníky
- Vykružovací korunky
- Baterie a nabíječky

10. PROHLÁŠENÍ O SHODĚ



ES PROHLÁŠENÍ O SHODĚ

Podle zák. č. 22/1997 Sb., § 13: ve znění změn vydaných ve sbírce zákonů.



ZAŘÍZENÍ (VÝROBEK) NÁZEV:	Aku vrtačka, příklep. 18V BRUSHLESS 4,0Ah, 2 Aku Li-Ion + kufr
TYP:	XT102865
PROVEDENÍ (JINÁ SPECIFIKACE):	LCD777-9SC
EVIDENČNÍ - VÝROBNÍ ČÍSLO:	

VÝROBCE	
NÁZEV:	XTline s.r.o.
ADRESA:	Průmyslová 2054, 59401 Velké Meziříčí
IČ:	26246937
DIČ CZ:	26246937

prohlašuje výhradně na vlastní zodpovědnost, že níže uvedené zařízení splňuje všechna příslušná ustanovení předmětných předpisů Evropského společenství:

EU 2006/42/EU - NV č. 176/2008 Sb., o technických požadavcích na strojní zařízení, ve znění NV č. 170/2011 Sb., NV č. 229/2012 Sb. a NV č. 320/2017 Sb. (dle přílohy II A)

EU 2014/30/EU - NV č. 117/2016 Sb., o harmonizaci právních předpisů členských států týkajících se elektromagnetické kompatibility

EU 2011/65/EU - NV č. 481/2012 Sb., RoHS o omezení používání některých nebezpečných látek v elektrických a elektronických zařízeních a příslušným předpisům a normám, které z těchto nařízení (směrnic) vyplývají.

POPIS	FUNKCE
KONSTRUKCE A ELEKTRONIKA.	ZAŘÍZENÍ SLOUŽÍ K VRTÁNÍ.

Seznam použitých technických předpisů a harmonizovaných norem

CSN EN ISO 12100; Bezpečnost strojních zařízení - Všeobecné zásady pro konstrukci - Posouzení rizika a snižování rizika;
účinnost: 01.07.11; vydána: 01.06.11; schválena: 29.04.11

CSN EN ISO 13857; Bezpečnost strojních zařízení - Bezpečné vzdálenosti k zamezení dosahu do nebezpečných prostor horními a dolními končetinami;
účinnost: 01.10.08; vydána: 01.09.08; schválena: 19.08.08

CSN EN 349+A1; Bezpečnost strojních zařízení - Nejmenší mezery k zamezení stlačení částí lidského těla;
účinnost: 01.01.09; vydána: 01.12.08; schválena: 02.12.08

CSN EN ISO 14120; Bezpečnost strojních zařízení - Ochranné kryty - Obecné požadavky pro konstrukci a výrobu pevných a pohyblivých ochranných krytů;
účinnost: 01.02.17; vydána: 01.01.17; schválena: 15.12.16

CSN EN 894-3+A1; Bezpečnost strojních zařízení - Ergonomické požadavky pro navrhování sdělovačů a ovládačů - Část 3: Ovládače;
účinnost: 01.06.09; vydána: 01.05.09; schválena: 03.04.09

CSN EN 894-2+A1; Bezpečnost strojních zařízení - Ergonomické požadavky pro navrhování sdělovačů a ovládačů - Část 2: Sdělovače;
účinnost: 01.06.09; vydána: 01.05.09; schválena: 03.04.09

CSN EN 62321; Elektrotechnické výrobky - Stanovení úrovně šesti látek s omezeným používáním (olovo, rtuť, kadmium, šestimocný chrom, polybromované bifenylly, polybromované difenylethery);
účinnost: 01.01.10; vydána: 01.12.09; schválena: 30.11.09

CSN EN 50581; Technická dokumentace k posuzování elektrických a elektrotechnických výrobků z hlediska omezení nebezpečných látek;
účinnost: 01.07.13; vydána: 01.06.13; schválena: 19.04.13

CSN EN 55014-1 ed. 3; Elektromagnetická kompatibilita - Požadavky na spotřebiče pro domácnost, elektrické nářadí a podobné přístroje - Část 1: Emise;
účinnost: 01.07.07; vydána: 01.06.07; schválena: 22.05.07

CSN EN 55014-2; Elektromagnetická kompatibilita - Požadavky na spotřebiče pro domácnost, elektrické nářadí a podobné přístroje - Část 2: Odolnost - Norma skupiny výrobků;
účinnost: 01.10.98; vydána: 01.09.98; schválena: 07.07.98

CSN EN 55014-2 ed. 2; Elektromagnetická kompatibilita - Požadavky na spotřebiče pro domácnost, elektrické nářadí a podobné přístroje - Část 2: Odolnost - Norma skupiny výrobků;
účinnost: 01.11.15; vydána: 01.10.15; schválena: 07.09.15

CSN EN 60745-2-11 ed. 2; Ruční elektromechanické nářadí - Bezpečnost - Část 2-11: Zvláštní požadavky na pily s přímočarým vratným pohybem;
účinnost: 01.12.10; vydána: 01.11.10; schválena: 15.10.10

CSN EN 60745-1 ed. 2; Ruční elektromechanické nářadí - Bezpečnost - Část 1: Všeobecné požadavky;
účinnost: 01.01.12; vydána: 01.12.11; schválena: 15.11.11

CSN EN 60745-1 ed. 3; Ruční elektromechanické nářadí - Bezpečnost - Část 1: Všeobecné požadavky;
účinnost: 01.01.10; vydána: 01.12.09; schválena: 26.11.09

Zvolený postup posuzování shody

Posouzení shody za stanovených podmínek (výrobce nebo oprávněným zástupcem výrobce). Zákon č. 22/1997 Sb., ve znění změn, § 12 odst. 3, písm. a)

Jméno, adresu a identifikační číslo notifikované osoby, která provedla ES přezkoušení typu a číslo certifikátu ES přezkoušení typu.

Na uvedené zařízení se vztahuje povinné přezkoušení typu autorizovanou zkušebnou. Osoba pověřená kompletací technické dokumentace:

Ing. Petr Vrána, kancelář - 61400 Brno, Proškovo nám. 21

Údaje o totožnosti osoby oprávněné vypracovat prohlášení jménem výrobce nebo jeho oprávněného zástupce a její podpis.

místo:	Velké Meziříčí	Jméno:	Funkce:	Podpis:
datum:	2019-01-04	Michal Duben	jednatel	

11. SEZNAM DÍLŮ

	CZ	SK	PL	GB
1	šroub	skrutka	śruba	screw
2	sklíčidlo	sklíčidlo	uchwyt wiertarski	drill chuck
3	motor, převodovka	motor, prevodovka	silnik, przekładnia	motor, gear
4	přepínač	prepínač	okładka zmiany	shift cover
5	plastové tělo	skrutka	załącznik	enclosure
6	šroub	skrutka	śruba	tapping screw
7	vypínač	vypínač	przełącznik	switch
8	PCB	PCB	PCB	PCB
9	spona baterie	spona batérie	zacisk baterii	battery clip
10	tlačná tyč	tlačová tyč	popychacz	push rod
11	pružina	pružina	szrapnel	spring
12	svorka	svorka	przezroczysty klosz	transparent lampshade
13	plastové tělo	plastové telo	załącznik	body
14	matka	matka	orzech	nut
15	klip na opasek	klip na opasek	sprzączka	belt clip
16	šroub	skrutka	śruba	screw

12. TECHNICKÝ ROZKRES

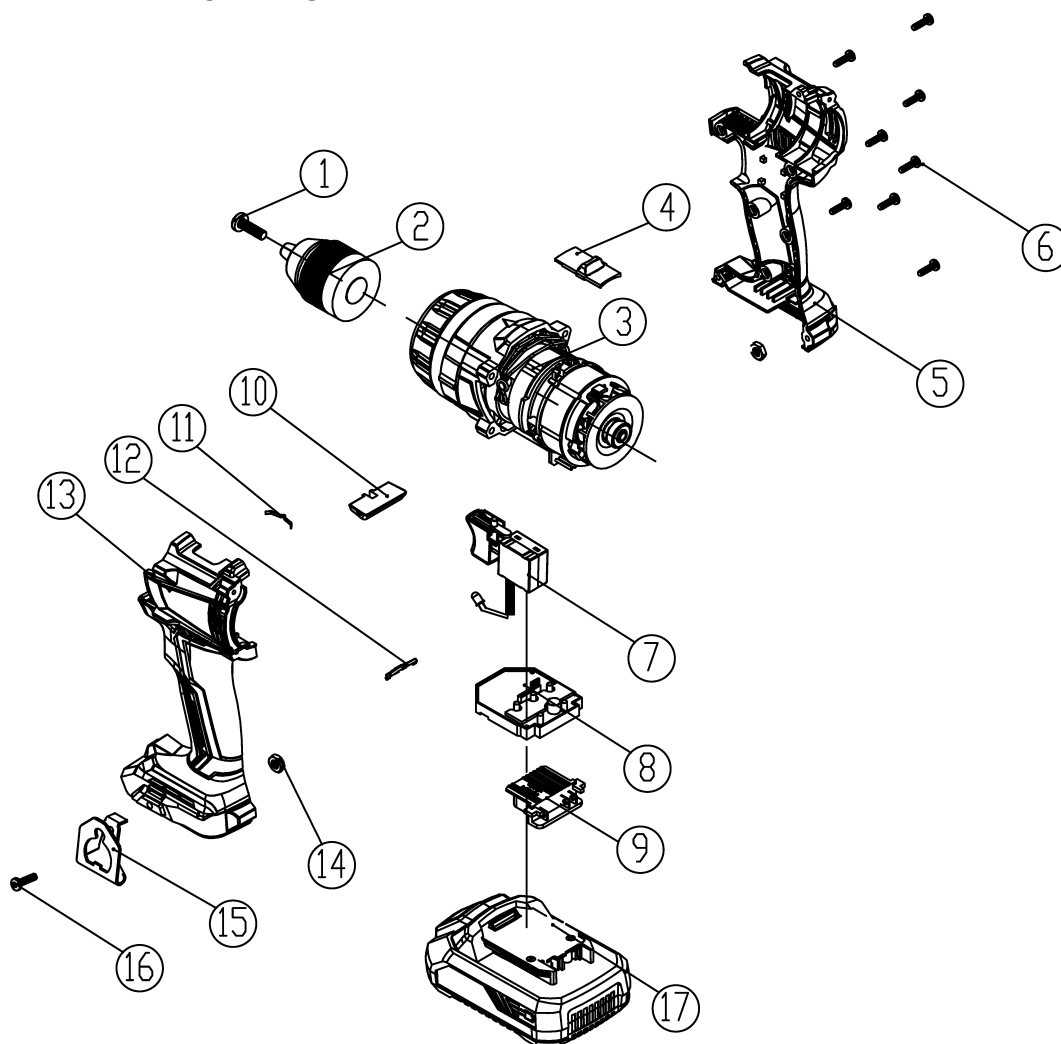

13. O FIRMĚ

Naše firma dodává ruční, elektrické a aku nářadí do sítě specializovaných prodejen – malých a středně velkých železářství s přátelským a profesionálním personálem, a také přímo do rukou řemeslníků a odborných firem různých oborů a zaměření. Abychom byli schopni najít správné řešení ušité na míru každému zákazníkovi, naše produkty nikdy nenajdete v anonymních hobby marketech a velkých prodejních řetězcích.

Zakládáme si na tom, aby naše nářadí spolehlivě sloužilo a aby práce s ním byla za odměnu. Nic nepotěší více než vidět, jak pod šikovnými rukama vzniká výjimečný projekt. A pokud je řeč o šikovných rukou, jsem hrdý na to, že veškeré příslušenství a náhradní díly k našim produktům jsou plně dostupné na území České republiky a veškerý servis tak probíhá přímo pod naší taktovkou a věnují se mu zkušení odborníci.

Jak naše produkty dělíme? V našem širokém sortimentu najdete produkty, které spadají do pěti základních kategorií:

- ❖ **Elektro a Aku nářadí**
- ❖ **Nástroje**
- ❖ **Dílna**
- ❖ **Stavba**
- ❖ **Zahrada**

Každý člen našeho týmu plní své pracovní úkoly svědomitě, profesionálně, kvalitně a tak, jak nejlépe dovede. Odměnou nám jste vy, spokojení zákazníci, řemeslníci a majitelé firem, pro které je radost pracovat s nářadím XTLINE a kteří se ztotožňují s heslem, které razíme:

XTLINE®
PROFESSIONAL TOOLS

Zrozeno pro úspěšné projekty.

XTLINE®

PROFESSIONAL TOOLS

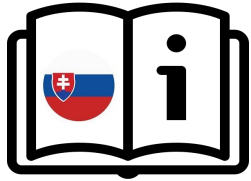

PŮVODNÝ
NÁVOD NA
POUŽITIE

**AKU VŘTAČKA
S PRÍKLEPOM
BEZUHLÍKOVÁ**



**+ 2x batéria 4.0Ah
SAMSUNG
+ Nabíjačka 3,5 A**

XT102865

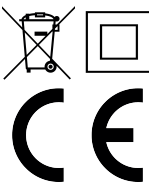

Stvorené pre úspešné projekty.

OBSAH

1. POPIS PRODUKTU
 - 1.1 TECHNICKÉ PARAMETRE
2. ÚVOD
3. PIKTOGRAMY A ICH VÝZNAM
4. BEZPEČNOSTNÉ POKYNY
 - 4.1. Elektrická a akumulátorová bezpečnosť
 - 4.2. Bezpečnosť osôb
 - 4.3. Bezpečnosť na pracovisku
 - 4.4. Používanie a starostlivosť o akumulátorové náradie
 - 4.5. Servis a zodpovednosť za vady
 - 4.6. Bezpečnostné pokyny pre akumulátory
 - 4.7. Tipy na zachovanie maximálnej životnosti akumulátora
 - 4.8. Inštalácia a vybratie akumulátora
 - 4.9. Nabíjanie akumulátora
 - 4.10. Ukazovateľ zostávajúcej kapacity akumulátora
 - 4.11. Ochranný systém zariadenia/akumulátora
 - 4.12. Skladovanie akumulátora
5. ZAMÝŠLENÉ POUŽITIE
6. FUNKČNÝ POPIS
7. ZOSTAVENIE A OBSLUHA
8. ČISTENIE A ÚDRŽBA
9. PRÍSLUŠENSTVO
10. O FIRME

1. POPIS PRODUKTU



1. Čeluste skľučovadla
2. Rýchlopínacie skľučovadlo
3. Prepínač krútiaceho momentu
4. Prepínač pracovného módu
5. Prepínač rýchlosti
6. Vetracie otvory
7. Prepínač smeru otáčania
8. Rukoväť
9. Li-Ion batéria 18V
10. Pracovné LED svetlo
11. Spúšť



1.1 TECHNICKÉ PARAMETRE

Model	LCD777-9SC
Napätie	18 V
Otáčky	0-500 / 0-2000 ot/min
Počet úderov	0-7500 / 0-30000 úderov/min
Max. krútiaci moment	65 Nm
Nastavenie krútiaceho momentu	21 + 3
Max. priemer vŕtania	kov / murivo / drevo
	12 mm / 15 mm / 25 mm
Priemer vrtáka	2 - 13 mm
Počet rýchlostí	2
Typ motora	BEZUHLÍKOVÝ
Upínanie	rýchloskľučovadlo
Typ skľučovadla	celokovové
Hladina akustického tlaku (LpA)	68,2 dB
Hladina akustického výkonu (LwA)	75,3 dB
Krytie	IPX0
Hmotnosť bez batérie	1,2 kg
Súčasť balenia	2 x 4.0Ah SAMSUNG batéria + nabíjačka 3.5 A

2. ÚVOD

Ďakujeme, že ste si vybrali **Bezuhlíkovú Aku vrtačku s príklepom** od firmy XTline s.r.o. Teší nás to a veríme, že vám naše náradie bude poctivým parťákom pre všetky vaše skvelé projekty!

Tento návod na obsluhu obsahuje technické dáta zariadenia, údaje a pokyny pre jeho zostavenie, transport a informácie týkajúce sa obsluhy a spustenia zariadenia. Tiež slúži ako sprievodca pre prácu so zariadením a môžete tu nájsť tipy a triky pre jednoduchšiu, efektívnejšiu a bezpečnejšiu prácu.

Povinnosťou užívateľa a obsluhy zariadenia je riadne sa zoznámiť s návodom na používanie a všetkými pokynmi, ktoré z tohto návodu vychádzajú. Návod obsahuje dôležité informácie o bezpečnosti práce, údržbe a je nutné ho považovať za neoddeliteľnú súčasť zariadenia. Bezporuchová, bezpečná práca so zariadením a jeho životnosť do značnej miery závisí od jeho správnej a starostlivej údržby a vhodného zaobchádzania so zariadením.

Návod si starostlivo preštudujte a uistite sa, že ste dostatočne porozumeli všetkým bezpečnostným pokynom a varovaniam. Uschovajte ho na bezpečné miesto tak, aby bol v prípade potreby vždy po ruke.

3. PIKTOGRAMY A ICH VÝZNAM



- Všeobecné informácie a pokyny



- Veľmi dôležité informácie a pokyny



- Pozor! Výstraha! Riziko ohrozenia zdravia alebo majetku.



Nebezpečenstvo úrazu elektrickým prúdom!



Nebezpečenstvo vzniku požiaru!



Nebezpečenstvo zachytenia končatín v rotujúcich častiach zariadenia!



Nebezpečenstvo výbuchu!



Nebezpečenstvo znečistenia žieravými látkami!



Nebezpečenstvo vážneho zranenia!



Pozor! Laserové žiarenie!



Používajte ochranu zraku.



Používajte ochranu hlavy.



Používajte ochranu sluchu.



Používajte ochranu tváre.



Používajte ochranné rukavice.



Používajte vhodnú pracovnú obuv.



4. BEZPEČNOSTNÉ POKYNY

4.1 Elektrická a akumulátorová bezpečnosť

- Nevhadzujte akumulátor/y do ohňa. Články môžu explodovať. Pre správnu recykláciu akumulátorov sa informujte na miestnych úradoch.
- Nepokúšajte sa akumulátor/y demontovať alebo ničiť. Uvoľnený elektrolyt je žieravý a môže poleptať kožu alebo poraniť oči. Pri požití je toxický!
- Nenabíjajte akumulátory v daždi, vo vlhkých priestoroch a v poveternostných podmienkach, ktoré sú v rozpore so správnu a bezpečnou manipuláciou s akumulátormi.
- Nemanipulujte s nabíjačkou vrátane jej elektrickej zástrčky a terminálov mokrými rukami.
- Vyhňte sa nebezpečným prostrediam. Nepoužívajte akumulátorové zariadenia v mokrých alebo vlhkých priestoroch alebo v daždi. Voda, ktorá vnikne do zariadenia, značne zvyšuje riziko úrazu elektrickým prúdom.



4.2 Bezpečnosť osôb

- Pri používaní elektrického náradia buďte obozretní, venujte pozornosť tomu, čo práve robíte, sústreďte sa a triezvo uvažujte. Nepracujte s elektrickým náradím, ak ste unavení alebo ak ste pod vplyvom drog, alkoholu alebo liekov. Chvíľková nepozornosť pri používaní elektrického náradia môže viesť k vážnemu poraneniu osôb.
- Používajte adekvátne ochranné pomôcky, ako sú ochranu zraku, sluchu, tvárová maska, štít alebo respirátor, bezpečnostná pracovná obuv s protišmykovou úpravou, tvrdá pokrývka hlavy, rukavice a vhodný odev. Všetko používajte v súlade s podmienkami bezpečnej práce, ktoré znižujú nebezpečenstvo poranenia osôb.
- Vyvarujte sa neúmyselného spustenia. Uistite sa, že je hlavný spínač pri zapájaní akumulátora alebo pripojení zariadenia k zdroju elektrického napätia vypnutý. Prenášanie náradia s prstom na spínači alebo zapájanie akumulátora do zariadenia so zapnutým spínačom môžu byť príčinou nehôd.
- Pred spustením náradia odstráňte všetky nastavovacie nástroje a kľúče. Nastavovací

nástroj alebo kľúč, ktorý ponecháte pripevnený k otáčajúcej sa časti elektrického náradia, môže byť príčinou poranenia osôb.

- Vždy udržiavajte stabilný postoj a rovnováhu pre jednoduchšie a bezpečnejšie ovládanie zariadenia v nepredvídaných situáciách.
- Obliekajte sa vhodným spôsobom. Nenoste voľné odevy ani šperky. Dbajte na to, aby boli vaše vlasy, odev a rukavice dostatočne ďaleko od pohybujúcich sa častí zariadenia. Voľné odevy, šperky a dlhé vlasy môžu byť zachytené pohybujúcimi sa časťami a spôsobiť zranenie osôb.
- Ak sú k dispozícii prostriedky na pripojenie zariadenia na odsávanie a zber prachu, zaistite, aby takéto zariadenia boli pripojené a správne používané. Použitie týchto zariadení môže obmedziť nebezpečenstvo spôsobené vznikajúcim prachom.
- Nedovoľte, aby znalosť práce a skúsenosti nadobudnuté s prácou s týmto zariadením viedli k nedodržiavaniu bezpečnostných pokynov. Neopatrná manipulácia so zariadením môže v zlomku sekundy spôsobiť vážne zranenia.



4.3 Bezpečnosť na pracovisku

- Udržujte pracovný priestor v čistote a dobre osvetlený. Neporiadok a nedostatočné osvetlenie pracovného prostredia môžu viesť k úrazom.
- Nepracujte s elektrickým náradím v prítomnosti horľavých kvapalín, plynov alebo prachu. Náradie je zdrojom iskrenia, pri ktorom môže dôjsť k vznieteniu prachu alebo výparov.
- Udržujte ďalšie osoby a deti v dostatočnej vzdialenosti od zariadenia, zatiaľ čo je zariadenie v prevádzke a/alebo spustené. Strata pozornosti môže spôsobiť stratu kontroly nad zariadením a viesť k zraneniu osôb.



4.4 Používanie a starostlivosť o akumulátorové náradie

- Používajte iba nabíjačku uvedenú výrobcom. Nabíjačka, ktorá je vhodná pre jeden typ akumulátora môže znamenať riziko požiaru pri použití s iným akumulátorom.
- Používajte iba zariadenie s pre nich určenými typmi akumulátorov. Použitie nevhodného akumulátora môže znamenať riziko zranenia či požiaru.
- Pokiaľ je akumulátor v nečinnosti, udržiavajte ho v dostatočnej vzdialenosti od iných kovových predmetov, ako sú sponky, mince, kľúče, klince, skrutky a ďalších malých predmetov,

ktoré by mohli zapríčiniť prepojenie jedného terminálu akumulátora s druhým. Skratovanie akumulátora môže spôsobiť popálenie alebo požiar.

- d) Pri nevhodnej manipulácii môže dôjsť k úniku kvapaliny z akumulátora. Vyhnite sa kontaktu s touto kvapalinou. V prípade, že ku kontaktu s touto kvapalinou dôjde, umyte zasiahnuté miesto vodou. V prípade, že dôjde k vniknutiu do očí, vyhľadajte lekársku pomoc. Tekutina, ktorá unikne z akumulátora môže spôsobiť podráždenie alebo popálenie.
- e) Nepoužívajte poškodený alebo inak upravený akumulátor. Poškodené alebo upravené akumulátory sa môžu správať neočakávaným spôsobom, čo môže mať za následok vznik požiaru, výbuchu alebo zranenia.
- f) Nevystavujte akumulátor alebo zariadenie samotnému ohňu a vysokým teplotám. Vystavenie ohňu alebo teplotám presahujúcim 130 °C môže spôsobiť výbuch.
- g) Dodržujte všetky pokyny týkajúce sa nabíjania a nenabíjajte akumulátor mimo teplotného rozpätia stanoveného týmto návodom. Nesprávne nabíjanie alebo nabíjanie mimo stanoveného rozpätia teplôt môže spôsobiť poškodenie akumulátora a zvyšovať riziko vzniku požiaru.



4.5 Servis a zodpovednosť za vady

- a) Servis vášho náradia smie vykonávať iba preškolený pracovník stanovený dodávateľom zariadenia a za použitia originálnych náhradných dielov. Tým bude zaistené zachovanie bezpečnosti zariadenia.
- b) V prípade servisu zariadenia používajte výhradne originálne náhradné diely a dodržujte pokyny v tomto manuáli v kapitole „Údržba“. Použitie neoriginálnych náhradných dielov či nedodržiavanie pokynov na údržbu môžu spôsobiť riziko úrazu elektrickým prúdom.

Dňa 1.1.2014 nadobudol platnosť zákon č. 89/2012 Zb. Firma XTline s.r.o. v súlade s týmto zákonom poskytuje na Vami zakúpený výrobok zodpovednosť za vady po dobu 24 mesiacov (u právnických osôb 12 mesiacov). Reklamácie budú posúdené naším reklamačným oddelením (viď nižšie) a uznané tieto bezplatne opraví servis firmy XTline s.r.o. Miestom na uplatnenie reklamácie je predajca, u ktorého bol tovar

zakúpený. Reklamácia, vrátane odstránenia vady, musí byť vybavená bez zbytočného odkladu, najneskôr do 30 dní odo dňa platenia reklamácie, pokiaľ sa predávajúci s kupujúcim nedohodnú inak. Kupujúci môže uplatniť reklamáciu osobne alebo zaslaním tovaru na reklamáciu prepravnou službou na vlastné náklady, v bezpečnom balení. Zásielka musí obsahovať reklamovaný výrobok, predajné dokumenty, podrobný popis závady a kontaktné údaje (spiatočná adresa, telefón). Vady, ktoré je možné odstrániť, budú opravené v zákonnej lehote 30 dní (dobu je možné po vzájomnej dohode predĺžiť). Po prejavení skrytej vady materiálu do 6 mesiacov od dátumu predaja, ktorý nemožno odstrániť, bude výrobok vymenený za nový (vady, ktoré existovali pri prevzatí tovaru, nie vzniknuté nesprávnym používaním alebo opotrebením). Na neodstrániteľné vady a vady, ktoré si je kupujúci schopný opraviť sám, je možné po vzájomnej dohode uplatniť primeranú zľavu z kúpnej ceny. Nárok na reklamáciu naopak zaniká, ak:

- Bol výrobok používaný v iných podmienkach alebo na iné účely, než na ktoré je určený, alebo používaním neoriginálnych náhradných dielov, nevhodných alebo nekvalitných mazív a pod.
- Bol výrobok poškodený pôsobením vonkajších mechanických, teplotných či chemických vplyvov.
- Bolo zariadenie poškodené nevhodným skladovaním či manipuláciou.
- Bol výrobok používaný nad rámec prípustného zaťaženia.

Záruka sa nevzťahuje na príslušenstvo!

4.6 Bezpečnostné pokyny pre akumulátory

- a) Pred použitím akumulátora si prečítajte všetky pokyny a venujte pozornosť výstražným symbolom na nabíjačke, akumulátore a produkte, ktorý akumulátor využíva.
- b) Nepokúšajte sa akumulátor demontovať ani inak upravovať.
- c) V prípade, že dôjde k výraznému skráteniu operačného času akumulátora, ihneď ho odstavte. Môže dôjsť k jeho prehriatiu a prípadnému popáleniu či dokonca výbuchu.
- d) Pokiaľ dôjde ku kontaktu elektrolytu akumulátora s vašimi očami, vypláchnite ich

čistou vodou a ihneď vyhľadajte lekársku pomoc. Hrozí riziko poškodenia zraku.

- e) Neskladujte zariadenie a akumulátor na miestach, kde môže teplota presahovať 50 °C (122 °F).
- f) Nepokúšajte sa akumulátor spaľovať, a to ani v prípade, že je značne poškodený či úplne opotrebovaný. Akumulátor môže pri kontakte s ohňom explodovať.
- g) Vyvarujte sa pádu akumulátora na zem alebo iného mechanického poškodenia.
- h) Nepoužívajte poškodený akumulátor.
- i) Vyvarujte sa skratovaniu akumulátora:
 - Nedotýkajte sa terminálov akumulátora akýmikoľvek vodivými materiálmi.
 - Vyhnite sa skladovaniu akumulátora v jednom obale spolu s ďalšími kovovými predmetmi, ako sú klince, mince a pod.
 - Nevystavujte akumulátor vode alebo dažďu. Skratovanie akumulátora môže spôsobiť veľký prútok elektrického prúdu, prehriatie a prípadné popáleniny a poškodenie zariadenia.
- j) Lítium-iónové akumulátory sú predmetom legislatívy, týkajúce sa požiadaviek na zaobchádzanie s potenciálne nebezpečnými produktmi. Pre komerčnú prepravu tretími stranami alebo dopravnými spoločnosťami je potrebné dodržiavať špeciálne požiadavky na balenie a označenie týchto produktov. V rámci prípravy na odoslanie tohto typu tovaru je nutné konzultovať detaily týkajúce sa prepravy so špecialistom na prepravu nebezpečného materiálu. Rovnako je potrebné brať do úvahy prípadné ďalšie detaily v rámci nariadenia jednotlivých štátov. Otvorené kontakty zalepte páskou či chráňte iným vhodným spôsobom a zabaľte akumulátor takým spôsobom, aby pri preprave nemohlo dôjsť k jeho uvoľneniu a pohybu.
- k) Pri likvidácii akumulátora ho odpojte od zariadenia a odovzdajte ho na bezpečné zberné miesto. Dodržujte miestne pokyny pre nakladanie s takýmto typom odpadu.
- l) Používajte iba akumulátory uvedené výrobcom. Používanie nekompatibilných akumulátorov môže spôsobiť vznik požiaru, nadmerného prehrievania, výbuchu alebo úniku elektrolytu.
- m) V prípade, že zariadenie nie je dlhšiu dobu používané, akumulátor z neho vyberte.

4.7 Tipy pre zachovanie maximálnej životnosti akumulátora

- a) Nabite akumulátor pred tým, než dôjde k jeho úplnému vybitiu. Pokiaľ si všimnete pokles výkonu zariadenia, prerušte prácu a nechajte akumulátor dobiť.
- b) Nikdy nenabíjajte plne nabitý akumulátor. Prebíjanie skrakuje životnosť akumulátora.
- c) Nabíjajte akumulátor pri izbovej teplote v rozmedzí 5 °C – 45 °C. Pred nabíjaním nechajte horúci akumulátor po nevyhnutne dlhú dobu najprv vychladnúť.
- d) Pokiaľ bude akumulátor dlhší čas v nečinnosti (6 mesiacov a dlhšie), nechajte ho plne dobiť.

4.8 Inštalácia a vybratie akumulátora

- a) Pred inštaláciou alebo vybratím akumulátora zariadenie vždy najskôr vypnite.
- b) Pri inštalácii a vybratí držte zariadenie a akumulátor pevne. Pokiaľ nebudete držať akumulátor a zariadenie pevne, hrozí jeho vyklznutie a pád, čo môže mať za následok poškodenie zariadenia, akumulátora alebo zranenie osôb.
- c) Vždy nainštalujte akumulátor do zariadenia tak, aby bol zasunutý v plnej dĺžke. Pokiaľ nie je upevnený správne, hrozí jeho uvoľnenie a následný pád zo zariadenia, ktorý môže spôsobiť zranenie obsluhy zariadenia či ďalších osôb.
- d) Nepokúšajte sa inštalovať akumulátor do zariadenia silou. Pokiaľ akumulátor do príslušného slotu nezapadá ľahko, nie je jeho inštalácia vykonávaná správne.
- e) Nezabudnite opätovne uzavrieť ochranný kryt priestoru akumulátora.
- f) Pre vybratie vysuňte akumulátor zo zariadenia, zatiaľ čo držíte stlačené tlačidlo na jeho prednej strane.
- g) Pre inštaláciu akumulátora zarovnaj te lištu na akumulátore s drážkou v šasi a zasuňte akumulátor na miesto. Vložte akumulátor čo najďalej je to možné, pokiaľ nebudete počuť cvaknutie.

4.9 Nabíjanie akumulátora

Nová batéria je z výroby už čiastočne nabitá. Avšak pred prvým použitím je nutné nabiť batériu na jej plnú kapacitu, ktorá v prvých nabíjajúcich cykloch ďalej postupne rastie. Počas tejto fázy odporúčame vyhnúť sa prudkému vybíjaniu až na minimálnu kapacitu.

Pri nabíjaní batérie dbajte na hodnoty napätia! Hodnota napätia uvedená na zdroji

elektrického napätia sa musí zhodovať s hodnotou uvedenou na štítku nabíjačky. Po pripojení nabíjačky k zdroju elektrického napätia sa rozsvieti **zelená** LED kontrolka. Vložte batériu do nabíjačky. Zelená kontrolka zhasne a rozsvieti sa **červená**.

Po úplnom nabití batérie **červená** kontrolka zhasne a znovu sa rozsvieti **zelená**.

4.10 Ukazovateľ zostávajúcej kapacity akumulátora

Stlačte tlačidlo ukazovateľa kapacity na bočnej strane batérie. Tri LED kontrolky indikujú aktuálny stav úrovne nabitia batérie, a to nasledujúcim spôsobom:

Všetky tri LED kontrolky svietia:

- Batéria je plne nabitá.

Dve LED kontrolky svietia:

- Batéria je dostatočne nabitá.



Jedna LED kontrolka svieti:

- Nízka úroveň nabitia. Nabite batériu.

Všetky tri LED kontrolky blikajú:

Batéria zlyhala a je nefunkčná. Nefunkčnú batériu nenabíjajte a vyradte ju z prevádzky.

V závislosti na podmienkach používania a okolitej teplote sa skutočná úroveň nabitia môže ľahko líšiť od odčítanej hodnoty na LED ukazovateli.

Svetelné kontrolky		Zostávajúca kapacita
Svieti	Nesvieti	
	Zelená Oranžová Červená	75% - 100%
	Oranžová Červená	25% - 50%
	Červená	10% - 25%

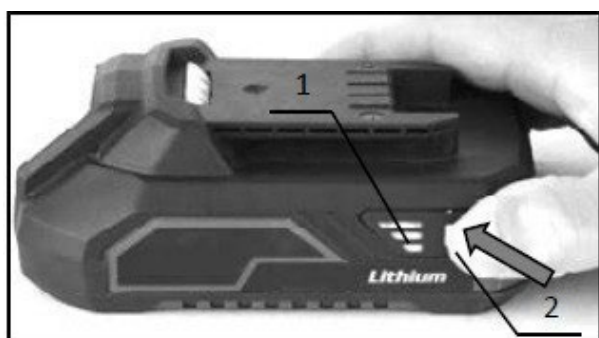

1. LED ukazovateľ stavu nabitia
2. Tlačidlo ukazovateľa stavu nabitia

4.11 Ochranný systém zariadenia/akumulátora

Zariadenie je vybavené systémom ochrany akumulátora. Tento systém automaticky prerušuje dodávku elektrickej energie do zariadenia na zaistenie dlhšej životnosti akumulátora. Zariadenie prestane automaticky fungovať v nasledujúcich situáciách:

Ochrana proti preťaženiu

So zariadením je zaobchádzané spôsobom, ktorý vyžaduje dodávku nadmerne vysokých hodnôt elektrického prúdu. V takejto situácii vypnite zariadenie a prerušte pracovný úkon, ktorý preťaženie spôsobil.

Ochrana proti prehriatiu

Ak dôjde k prehriatiu zariadenia/akumulátora, zariadenie automaticky prestane fungovať. V takejto situácii nechajte pred ďalším spustením zariadenia a/alebo akumulátor dostatočne vychladnúť.

Ochrana proti úplnému vybitiu

Ak je zostávajúca kapacita akumulátora príliš nízka, zariadenie sa nespustí. V takom prípade vyberte akumulátor a nechajte ho nabíť.

Akumulátor sa nenabíja

Ak sa akumulátor po vložení do zodpovedajúceho typu nabíjačky nenabíja, skontrolujte nasledujúce:

- Dotykové napätie
- Správny kontakt medzi terminálmi batérie a nabíjačky

Na zaistenie dlhšej životnosti Li-ion batérie odporúčame dobíjať batériu včas, tj. ešte pred jej úplným vybitím. Batérie nechajte dobiť vždy, keď si všimnete klesajúci výkon vášho Aku náradia.

4.12 Skladovanie akumulátora

Akumulátor uchovávajte iba na suchých miestach pri okolitej teplote v rozmedzí 10-30 °C a chráňte ho pred priamym slnečným žiarením, vlhkosťou a mrazom. Akumulátor, ktorý bol uchovávaný pri teplote pod 0 °C po dobu dlhšiu ako 60 minút, by mal byť pred ďalším spustením aklimatizovaný na optimálnu prevádzkovú teplotu. Dlhodobé skladovanie akumulátora pod bodom mrazu alebo časté striedanie teplôt môžu viesť k zníženiu výkonu a životnosti článkov.

5. ZAMÝŠLENÉ POUŽITIE

Aku vŕtačka s príklepom je univerzálnym typom náradia, ktoré slúži na celý rad najrôznejších pracovných úkonov v domácnosti, dielni, na záhrade či chalupe, v profesionálnej i bežnej prevádzke. Najčastejšie využitie nájde pri vŕtaní do rôznych druhov stavebných materiálov, s príklepom alebo bez, povoľovanie a uťahovanie skrutiek a skrutiek rôznych druhov, priemerov a dĺžok. Možno s ňou ale využiť aj mnoho ďalších nástavcov, nástrojov a príslušenstva, pokiaľ sú tieto s produktom kompatibilné a ich využitie je v súlade s pokynmi v tomto návode na použitie.

Aku vŕtačka je vybavená **BEZUHLÍKOVÝM** motorom, ktorý poskytuje celý rad výhod oproti klasickému motoru s uhlíkovými kefkami.

Bezuhlíkový pohon ponúka vyšší výkon pri menších rozmeroch, vyššiu životnosť, odpadá bežná údržba spojená s nutnosťou meniť uhlíky a stroj je možné použiť aj v prevádzkach, v ktorých je za normálnych okolností zakázané používať zariadenia, pri ktorých vzniká iskrenie (bežný uhlíkový motor), ako napr. prostredie s horľavými alebo výbušnými látkami a pod.

6. FUNKČNÝ POPIS

NASTAVENIE PRACOVNÉHO MÓDU

Na prepínanie medzi SKRUTKOVANÍM, VŔTANÍM a VŔTANÍM S PRÍKLEPOM slúži otočný prepínač (4). Šípka na hornej časti zariadenia ukazuje, ktorý z troch daných pracovných módov je aktuálne nastavený.

NASTAVENIE TOČIVÉHO MOMENTU

Pre vlastné nastavenie hodnoty krútiaceho momentu pri uťahovaní a povoľovaní skrutiek alebo skrutiek slúži otočný prepínač (3). Možnosť nastavenia hodnôt v polohách 1–21.

NASTAVENIE RÝCHLOSTI

Pomocou prepínača rýchlosti (5) je možné vykonávať zmenu nastavenia rýchlosti otáčania výberom medzi dvoma hodnotami. Viditeľná hodnota platí za aktuálnu nastavenú.



PREPÍNAČ SMERU OTÁČANIA

Prepínač smeru otáčania (7) slúži na nastavenie smeru otáčania skľučovadla smerom vľavo alebo vpravo a tiež na uzamknutie hlavnej spúšte.

PRACOVNÉ LED SVĚTLO

LED svetlo (10) sa nachádza na dolnej časti zariadenia priamo pod rukoväťou a slúži na lepšie osvetlenie pracovného priestoru.

SPŮŠŤ

Hlavná spúšť (11) je základným ovládacím prvkom zariadenia a slúži na reguláciu rýchlosti otáčok.

SKĽUČOVADLO

Skľučovadlo (2) a jeho vnútorné čeľuste (1) slúžia na upínanie pracovných nástrojov.

RUKOVÄŤ

Ergonomická, pogumovaná rukoväť (8) slúži na pevný úchop zariadenia.

7. ZOSTAVENIE A OBSLUHA

NASTAVENIE PRACOVNÉHO MÓDU

Pre správne nastavenie zvoleného pracovného módu otočte prstencom (4) tak, aby sa príslušný piktogram zodpovedajúci danému módu zarovnal s vyrazenou šípkou na hornej strane vrtačky.



Zľava doprava sú to:

- **Vŕtanie s príklepom**
- **Skrutkovanie**
- **Vŕtanie**

TIP!



- Múd „**Vŕtanie s príklepom**“ nastavujte vtedy, ak sa chystáte vŕtať do tvrdých materiálov, ako sú betón, kameň, murivo a iné stavebné materiály. Príklep uľahčuje a urýchľuje vyvŕtanie otvoru.
- Múd „**Skrutkovanie**“ nastavujte v prípadoch, keď sa chystáte povoľovať alebo uťahovať skrutkami či skrutkami. Nezabudnite na otočnom prepínači (3) zvoliť aj vhodné nastavenie krútiaceho momentu (viď sekcia „Nastavenie krútiaceho momentu“).
- Múd „**Vŕtanie**“ nastavujte v prípadoch, keď chcete vyvŕtať otvor do iných materiálov, ktoré nevyžadujú príklep, poprípade chcete, aby bol výsledný otvor čistejší. Sú nimi napr. drevo, kov, plast a ďalšie.

Pozor! Zmenu nastavenia pracovného módu vykonávajte iba vtedy, ak je zariadenie v kľude. Neotáčajte prstencom, kým sa skľučovadlo vrtačky úplne nezastaví. Môže dôjsť k poškodeniu vnútorných komponentov vrtačky.

NASTAVENIE TOČIVÉHO MOMENTU

Pre výber hodnoty krútiaceho momentu otočte prstencom (3) tak, aby sa číslice zodpovedajúce danej hodnote zarovnali s vyrazenou šípkou na hornej strane vrtačky. Číslice „1“ zodpovedá najnižšej hodnote krútiaceho momentu, číslica „21“ zodpovedá hodnote najvyššej. Uvedené číslice však nezodpovedajú hodnotám v „Nm“ – tzn. hodnota „1“ na prepínači nerovná sa „1 Nm“. Vhodné nastavenie uťahovacieho alebo povoľovacieho momentu si vyskúšajte na cvičnom vrute/obrobku, poprípade postupujte od menších hodnôt po vyššie, kým nedosiahnete optimálne nastavenie.

TIP!



- Pokiaľ sa chystáte uťahovať väčšie množstvo identických vrutov, venujte chvíľku správne nastaveniu krútiaceho momentu. Vyhnite sa tak zbytočnému pretočeniu a poškodeniu bitu a hlavy skrutky potom, čo je skrutka dotiahnutá v požadovanej hĺbke. Súčasne nemusíte strážiť uvoľnenie spúšte a prípadné pretiahnutie vrutu, pretože sa uťahovací mechanizmus v danej chvíli sám odpojí.
- Nastavenie krútiaceho momentu (3) reálne funguje iba vtedy, ak je na prstenci nastavenie pracovného módu (4) zvolený režim „**Skrutkovania**“. Pokiaľ je zvolený ktorýkoľvek iný mód, je automaticky prednastavená maximálna hodnota krútiaceho momentu (čísllica „21“).

- Snažte sa, aby bola číslica na prstenci vždy úplne zarovnaná na stred šípky na hornej strane vrtačky.

NASTAVENIE RÝCHLOSTI

Pre prepínanie medzi dvoma hodnotami rýchlosti otáčania nastavte posuvný prepínač (5) do jednej z polôh – *vpred/vzad*.



Číslice na prepínači zodpovedajú tomuto nastaveniu:

- Hodnota 1: Nižšia rýchlosť / vyšší krútiaci moment
Ideálne na ťahovanie skrutiek alebo vrtanie s vrtákmi s väčšími priermi.
- Hodnota 2: Vyššia rýchlosť / nižší krútiaci moment
Ideálne na vrtanie s vrtákmi s menšími priermi.

Pozor! Zmenu nastavenia rýchlosti vykonávajte iba vtedy, ak je zariadenie v pokoji. Neprepínajte, pokiaľ sa skľučovadlo vrtačky úplne nezastaví. Môže dôjsť k poškodeniu vnútorných komponentov vrtačky.

TIP!



- Pokiaľ sa Vám nedarí posunúť prepínač do opačnej polohy, skúste mierne pootočiť skľučovadlom, poprípade sa uistite, že sú piktogram pracovného módu a číslice nastavenia krútiaceho momentu zarovnané na stred šípky na hornej strane vrtačky.

PREPÍNAČ SMERU OTÁČANIA

Pre prepínanie smeru otáčania stlačte prepínač (7) na **ľavej** alebo **pravej** strane vrtačky.

Pre nastavenie **pravého** chodu stlačte prepínač na **pravej** strane vrtačky.

Pre nastavenie **ľavého** (spätného) chodu stlačte prepínač na **ľavej** strane vrtačky.

Pre aretáciu spúšte (napr. z dôvodu prenášania alebo ukladania vrtačky) stlačte prepínač na ľubovoľnej strane, ale nedotlačte v plnej dĺžke. Prepínač má ešte **strednú** polohu nastavenia, v ktorej dôjde k uzamknutiu hlavnej spúšte.

Pozor! Zmenu smeru otáčania vykonávajte iba vtedy, ak je zariadenie v kľude. Neprepínajte, pokiaľ sa skľučovadlo vrtačky úplne nezastaví. Môže dôjsť k poškodeniu vnútorných komponentov vrtačky.

PRACOVNÉ LED SVETLO

Pracovné LED prislvetenie (10) na spodnej strane vrtačky sa automaticky rozsvieti po stlačení spúšte (11). Je praktické najmä v horšie osvetlených priestoroch. Po uvoľnení spúšte svetlo opäť automaticky po pár sekundách zhasne.

SPÚŠŤ

Pro spuštění vrtačky jednoduše prstem stiskněte spoušť (11). Pokud se má vrtačka zastavit, spoušť uvolněte.

Spúšť navyše funguje ako okamžitá regulácia rýchlosti otáčania. Čím viac spúšť stlačíte, tým rýchlejšie sa bude skľučovadlo vrtačky otáčať, a naopak. Vrtáčka je navyše vybavená elektronickou brzdou, takže v momente, keď uvoľníte spúšť, dôjde s miernym oneskorením automaticky k zastaveniu skľučovadla.

SKĽUČOVADLO

Skľučovadlo (2) slúži na upínanie najrôznejších pracovných nástrojov. Výhodou rýchlopínacieho skľučovadla, ktorým táto vrtáčka disponuje, je možnosť upínať nástroje bez použitia špeciálnych kľúčov alebo ďalšieho náradia.

Otáčajte skľučovadlom smerom **doprava** (proti smeru hodinových ručičiek), čím dôjde k rozťahnutiu čelustí skľučovadla (1). Otáčajte skľučovadlom ďalej, kým medzi čelustami nevznikne dostatočný priestor na vloženie daného nástroja (vrták, bit, držiak bitov a pod.).

Vložte nástroj a na jeho upevnenie otáčajte skľučovadlom naopak späť smerom **vľavo** (v smere hodinových ručičiek), až kým nepocítite mierny odpor – potom ešte pevne dotiahnite.

TIP!



- Aj keď nástroj v skľučovadle dotiahnete plne a všetkou silou, ešte stále nie je **uzamknutý** a pri práci môže teoreticky dôjsť k jeho uvoľneniu. Pre uzamknutie nástroja v skľučovadle otáčajte proti smeru hodinových ručičiek a ťahajte, kým nebudete počuť charakteristické „cvakanie“. Dotiahnite skľučovadlo čo najďalej je to možné a potom ním ľahko otočte späť na druhú stranu, kým zreteľne nebudete počuť **jedno konkrétne „cvaknutie“**. Teraz je nástroj v skľučovadle uzamknutý a vrtáčka plne pripravená na prácu.

UKOVÄŤ

Rukoväť je pogumovaná a ergonomicky tvarovaná a slúži na pevný úchop vrtáčky. Počas obsluhy držte vrtáčku pevne a ak je to potrebné, pridržujte ju aj svojou druhou rukou.

Pozor! Snažte sa počas používania nezakrývať rukou vetracie otvory – mohlo by dôjsť k prehriatiu prístroja.

8. ČISTENIE A ÚDRŽBA



Pozor! Pred vykonávaním údržby, kontrolou alebo čistením sa vždy uistite, že je zariadenie vypnuté a batéria je z neho vybratá.

Na čistenie zariadenia používajte stlačený vzduch alebo ľahko navlhčenú handričku. Nikdy nepoužívajte benzín, riedidlá, alkohol a ďalšie látky podobného charakteru. Môže dôjsť k odfarbeniu, deformácii alebo popraskaniu jednotlivých komponentov.

Pre zachovanie bezpečnosti a spoľahlivosti zariadenia zverte nutné opravy a údržbu do rúk autorizovanému servisnému stredisku alebo predajcovi, u ktorého ste výrobok zakúpili.

9. PRÍSLUŠENSTVO

Kúp si naše príslušenstvo!

Nasledujúce položky síce nemusia byť súčasťou balenia, ale mohli by sa vám hodiť:

- Vrtáky
- Bity
- Držiaky bitov
- Sukovníky
- Vykružovacie korunky
- Batérie a nabíjačky

10. O FIRME

Naša firma dodáva ručné, elektrické a aku náradie do siete špecializovaných predajní – malých a stredne veľkých železiarstiev s priateľským a profesionálnym personálom, a taktiež priamo do rúk remeselníkov a odborných firiem rôznych odborov a zameraní. Aby sme boli schopní nájsť správne riešenie ušité na mieru každému zákazníkovi, naše produkty nikdy nenájdete v anonymných hobby marketoch a veľkých predajných reťazcoch.

Zakladáme si na tom, aby naše náradie spoľahlivo slúžilo a aby práca s ním bola za odmenu. Nič nepoteší viac ako vidieť, ako pod šikovnými rukami vzniká výnimočný projekt. A pokiaľ je reč o šikovných rukách, som hrdý na to, že všetko príslušenstvo a náhradné diely k našim produktom sú plne dostupné na území Slovenskej republiky a všetok servis tak prebieha priamo pod našou taktovkou a venujú sa mu skúsení odborníci.

Ako delíme naše produkty? V našom širokom sortimente nájdete produkty, ktoré spadajú do piatich základných kategórií:

- ❖ **Elektro a Aku náradie**
- ❖ **Nástroje**
- ❖ **Dielňa**
- ❖ **Stavba**
- ❖ **Záhrada**

Každý člen nášho tímu plní svoje pracovné úlohy svedomito, profesionálne, kvalitne a tak, ako najlepšie dokáže. Odmenou nám ste vy, spokojní zákazníci, remeselníci a majitelia firiem, pre ktorých je radosť pracovať s náradím XTLINE a ktorí sa stotožňujú s heslom, ktoré razíme:

XTLINE®
PROFESSIONAL TOOLS

Stvorené pre úspešné projekty.

XTLINE®

PROFESSIONAL TOOLS

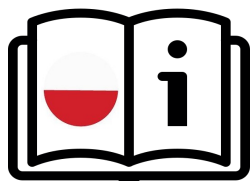

ORYGINALNA
INSTRUKCJA
OBSŁUGI

WIERTARKA AKUMULATOROVA BRUSHLESS



+ 2x 4.0Ah akumulator
SAMSUNG
+ Ładowarka 3,5 A

XT102865

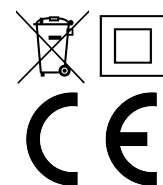

Stworzone dla wybitnych projektów.

ZAWARTOŚĆ

1. OPIS PRODUKTU
 - 1.1 Parametry techniczne
2. WSTĘP
3. SYMBOLY I ICH ZNACZENIE
4. INSTRUKCJE BEZPIECZEŃSTWA
 - 4.1. Bezpieczeństwo elektryczne i akumulatorowe
 - 4.2. Bezpieczeństwo osobiste
 - 4.3. Bezpieczeństwo w miejscu pracy
 - 4.4. Użytkowanie i pielęgnacja narzędzi bezprzewodowych
 - 4.5. Serwis i odpowiedzialność
 - 4.6. Instrukcje bezpieczeństwa dotyczące baterii
 - 4.7. Wskazówki i porady dotyczące dłuższej żywotności baterii
 - 4.8. Instalacja i demontaż baterii
 - 4.9. Ładowanie baterii
 - 4.10. Wskazanie pozostałej pojemności
 - 4.11. System ochrony baterii/urządzenia
 - 4.12. Przechowywanie baterii
5. PRZEZNACZENIE
6. OPIS DZIAŁANIA
7. MONTAŻ I UŻYTKOWANIE
8. CZYSZCZENIE I KONSERWACJA
9. AKCESORIA
10. O NAS

1. OPIS PRODUKTU



1. Szczęki uchwytu
2. Uchwyt szybko mocujący
3. Przełącznik momentu obrotowego
4. Przełącznik trybu pracy
5. Przełącznik prędkości
6. Otwory wentylacyjne
7. Przełącznik kierunku obrotów
8. Uchwyt
9. Akumulator Li-Ion 18 V
10. Robocze światło LED
11. Spust



1.1 PARAMETRY TECHNICZNE

Model	LCD777-9SC
Napięcie	18 V
Prędkość	0-500 / 0-2000 rpm
Częstotliwość udaru	0-7500 / 0-30000 bpm
Maks. moment obrotowy	65 Nm
Ustawienie momentu obrotowego	21 + 3
Maks. średnica wiercenia	metal / murarstwo / drewno
	12 mm / 15 mm / 25 mm
Rozmiar wiertła	2 - 13 mm
Stopnie prędkości	2
Typ silnika	BRUSHLESS
Mocowanie	szybki chuck
Typ uchwytu	całkowicie metalowy
Poziom ciśnienia akustycznego (LpA)	68,2 dB
Poziom mocy akustycznej (LwA)	75,3 dB
Ochrona	IPX0
Waga bez baterii	1,2 kg
Część pakietu	2 x akumulator 4,0Ah SAMSUNG + ładowarka 3.5 A

2. WSTĘP

Dziękujemy za wybranie narzędzi **Bezszcotkowe akumulatorowe wiertarko-wkrętarki** marki XTline s.r.o. Cieszymy się oraz wierzymy, że nasze narzędzia okażą się niezawodnym partnerem w realizacji wszystkich twoich projektów!

Niniejsza instrukcja obsługi zawiera dane techniczne, parametry oraz instrukcje montażu i transportu, jak i informacje dotyczące obsługi narzędzi. Służy również jako przewodnik, w którym znajdziesz wskazówki oraz porady ułatwiające, wydajniejsze i bezpieczniejsze działanie.

Obowiązkiem operatora urządzenia jest prawidłowe przeczytanie i zapoznanie się ze wszystkimi zaleceniami i pouczeniami umieszczonymi w instrukcji obsługi. Instrukcja zawiera ważne informacje dotyczące bezpieczeństwa oraz konserwacji i jest uważana za istotną część produktu. Stosowanie się do wskazówek dotyczących poprawnego użytkowania i konserwacji znacząco poprawia żywotność, niezawodność oraz bezpieczeństwo użytkownika podczas pracy z narzędziem. Zapoznanie się z instrukcją obsługi jest obowiązkowe!

Upewnij się, że przeczytałeś i w pełni zrozumiałeś wskazówki i ostrzeżenia dotyczące bezpieczeństwa. Przechowuj instrukcje w bezpiecznym i łatwo dostępnym miejscu by móc do niej wrócić w razie potrzeby.

3. SYMBOLE I ICH ZNACZENIE



- Ogólne informacje i instrukcje



- Bardzo ważne informacje i instrukcje



- Uwaga! Ostrzeżenie! Ryzyko zagrożenia zdrowia lub mienia.



Niebezpieczeństwo porażenia prądem!



Niebezpieczeństwo pożaru!



Niebezpieczeństwo ochwycenia kończyn o obracające się części urządzenia!



Niebezpieczeństwo wybuchu!



Niebezpieczeństwo opryskania substancjami żrącymi!



Ryzyko poważnych obrażeń!



Uwaga! Promieniowanie laserowe!



Używaj ochrony oczu.



Używaj ochrony głowy.



Używaj ochrony słuchu.



Używaj ochrony twarzy.



Używać rękawic ochronnych.



Używaj odpowiednich butów roboczych



4. INSTRUKCJE BEZPIECZEŃSTWA

4.1 Bezpieczeństwo elektryczne i akumulatorowe

- a) Nie wrzucaj baterii do ognia – baterie mogą eksplodować! Proszę skontaktować się z lokalnymi władzami odpowiedzialnymi za utylizację baterii.
- b) Nie próbuj niszczyć ani demontować baterii. Substancja elektrolityczna jest żrąca i może spowodować podrażnienia skóry lub oczu. Jest toksyczna – nie połkaj jej!
- c) Nie próbuj ładować baterii w deszczu, wilgoci oraz warunkach, które nie są zgodne z instrukcją dotyczącą bezpieczeństwa pracy baterii.
- d) Nie dotykaj ładowarki, jej wtyczki zasilania oraz przyłączy mokrymi rękami.
- e) Unikaj używania w niebezpiecznym środowisku. Nie używaj baterii w deszczu, mokrych lub wilgotnych miejscach. Woda może wnikać do urządzenia zwiększając ryzyko porażenia prądem elektrycznym.



4.2 Bezpieczeństwo osobiste

- a) Bądź czujny i ostrożny. Zwracaj uwagę na to co robisz. Skup się i używaj zdrowego rozsądku. Nie używaj elektronarzędzi pod wpływem narkotyków, alkoholu lub leków. Chwilowy brak koncentracji może spowodować poważne obrażenia ciała.
- b) Zawsze używaj odpowiedniego sprzętu ochronnego, takiego jak: okulary ochronne, słuchawki wygłuszające, maski, obuwie robocze z właściwościami antypoślizgowymi, kaski, rękawice, ubrania robocze pozbawionych elementów mogących się wkręcić w urządzenie. Przestrzegaj instrukcji BHP stanowiska pracy by zmniejszyć ryzyko obrażeń i urazów.
- c) Unikaj przypadkowego uruchomienia urządzenia. Upewnij się, że główny przełącznik jest wyłączony podczas instalacji akumulatora lub podłączania narzędzia do źródła zasilania. Przenoszenie narzędzia z palcem na głównym przełączniku lub instalowanie baterii gdy włącznik jest wciśnięty może spowodować poważny uraz.
- d) Usuń wszystkie narzędzia i klucze

regulacyjne przed uruchomieniem narzędzia. Wszelkie pozostawione lub niechciane przedmioty przymocowane do obracających się części urządzenia mogą spowodować obrażenia ciała.

- e) Zachowaj właściwą postawę dla łatwiejszej i bezpieczniejszej obsługi oraz kontroli urządzenia w nieprzewidywalnych sytuacjach.
- f) Ubierz się właściwie. Nie noś luźnych ubrań lub biżuterii. Zachowaj włosy, ubrania i rękawice w bezpiecznej odległości od obracających się części urządzenia. Luźne ubrania, biżuteria i włosy mogą zostać pochwycone przez obracające się części narzędzia i spowodować obrażenia ciała.
- g) Jeśli to możliwe, użyj urządzeń do odsysania pyłu lub innego sprzętu do usuwania kurzu. Upewnij się, że wszystkie elementy do odpylania są podłączone i używane właściwie.
- h) Nie ignoruj zasad i instrukcji dotyczących bezpieczeństwa. Rutyna i nieostrożna obsługa narzędzia może spowodować poważne obrażenia ciała w ułamku sekundy.



4.3 Bezpieczeństwo w miejscu pracy

- a) Utrzymuj miejsce pracy w czystości oraz dbaj o oświetlenie. Niewystarczające oświetlenie i niechlujne miejsce pracy mogą przyczynić się do urazów.
- b) Nie pracuj z elektronarzędziami w pobliżu łatwopalnych cieczy, gazów lub pyłów. Elektronarzędzia są źródłem iskier, które mogą spowodować zapłon kurzu lub oparów.
- c) Trzymaj inne osoby i dzieci w bezpiecznej odległości od elektronarzędzi, gdy są używane. Krótka utrata koncentracji może prowadzić do nieprzewidzianego zachowania narzędzia i możliwych obrażeń ciała.



4.4 Użytkowanie i pielęgnacja narzędzi bezprzewodowych

- a) Używaj tylko oryginalnej ładowarki określonej przez producenta. Ładowarka pasująca do jednego typu akumulatora może nie być zgodna z innymi typami.
- b) Używaj narzędzi z odpowiednim typem baterii. Użycie niezgodnego typu baterii może spowodować ryzyko obrażeń ciała lub pożaru.
- c) W przypadku pozostawienia baterii w stanie bezczynności, trzymaj je w bezpiecznej odległości od innych metalowych przedmiotów, takich jak spinacze, monety, klucze, gwoździe, wkręty itp, które mogą spowodować zwarcie baterii. Takie działanie

może doprowadzić do oparzeń skóry lub pożaru.

- d) Niewłaściwa obsługa może spowodować wyciek płynu z baterii do urządzenia. Unikaj kontaktu z płynem za wszelką cenę. W przypadku kontaktu przemyj dokładnie miejsce kontaktu wodą. Jeśli płyn dostanie się do oczu, natychmiast udaj się do lekarza. Płyn może powodować podrażnienie skóry lub oparzenia.
- e) Nie używaj uszkodzonej lub zmodyfikowanej baterii. Takie baterie mogą zachowywać się w nieprzewidywalny sposób i doprowadzić do pożaru, wybuchu lub obrażeń ciała.
- f) Nie wystawiaj baterii ani urządzenia na działanie wysokiej temperatury lub ognia. Wystawienie na temperaturę powyżej 130 °C może spowodować wybuch.
- g) Postępuj zgodnie z instrukcjami dotyczącymi ładowania zawartymi w instrukcji. Nie ładuj baterii w zakresie temperatur wyższym niż określony przez producenta. Nieprawidłowa procedura ładowania może spowodować awarię i zwiększyć ryzyko pożaru.



4.5 Serwis i odpowiedzialność

- a) Naprawy mogą być wykonywane tylko przez wykwalifikowanego pracownika autoryzowanego serwisu, określonego przez dostawcę narzędzi, z wykorzystaniem oryginalnych części zamiennych. Gwarantuje to bezpieczne i solidne wykonanie naprawy.
- b) W przypadku konieczności serwisowania narzędzia, pamiętaj, aby używać tylko oryginalnych części zamiennych i postępuj zgodnie ze wszystkimi instrukcjami zawartymi w niniejszej instrukcji w rozdziale „Czyszczenie i konserwacja”. Zastosowanie jakichkolwiek innych oprócz oryginalnych części zamiennych oraz brak postępowania zgodnie z instrukcjami może spowodować uszkodzenie i porażenie prądem.

W Zgodzie z dyrektywa z dnia 1 stycznia 2014 r. ustawa nr 89/2012 Dz. Firma XTline s.r.o. ponosi odpowiedzialność za wady na okres 24 miesiące (dla osób prawnych 12 miesięcy). Reklamacje będą rozpatrywane przez nasz Dział Reklamacji (patrz poniżej). W przypadku zasadnych roszczeń zostaną naprawione bezpłatnie przez XTline s.r.o. W celu złożenia reklamacji prosimy o kontakt ze sprzedawcą, od którego zakupiono towar. Reklamacje będą

uregulowane bez zbędnej zwłoki, nie później niż 30 dni od dnia złożenia reklamacji, chyba że sprzedający i kupujący uzgodnią inaczej. Kupujący może złożyć reklamację osobiście lub wysyłając reklamowany towar przesyłką pocztową lub kurierską na własny koszt, w zabezpieczonym opakowaniu.

Przesyłka powinna zawierać reklamowany produkt, dokument potwierdzający zakup wraz z datą zakupu, szczegółowy opis wady i dane kontaktowe (adres zwrotny, telefon). Wady, które można usunąć zostaną naprawione w ciągu ustawowego okresu 30 dni (okres może zostać przedłużony za obopólną zgodą). W przypadku ukrytego defektu w ciągu 6 miesięcy od daty sprzedaży, nie nadającego się do naprawy, produkt będzie wymieniony na nowy (wady, które istniały, gdy towary zostały przejęte, a nie spowodowane niewłaściwym użytkowaniem lub zużyciem). Rozsądna zniżka od ceny zakupu może dotyczyć wad nienaprawialnych oraz wad, które kupujący jest w stanie usunąć sam. Prawo do złożenia reklamacji natomiast wygasa, jeżeli:

- Produkt był używany w nieodpowiednich warunkach lub do celów innych niż przeznaczone, lub przy użyciu nieoryginalnych części zamiennych, nieodpowiednich lub złej jakości smarów itp.
- Produkt został uszkodzony przez zewnętrzne, mechaniczne, termiczne lub chemiczne oddziaływania.
- Urządzenie zostało uszkodzone przez niewłaściwe przechowywanie lub obsługę.
- Produkt był używany poza dopuszczalnym obciążeniem.

Gwarancja nie dotyczy akcesorii!

4.6 Instrukcje bezpieczeństwa dotyczące baterii

- a) Przed użyciem baterii należy zapoznać się z instrukcją bezpieczeństwa, parametrami pracy i symbolami umieszczonymi na baterii, a także urządzeniu, które ma zasilić.
- b) Nie próbuj demontować ani modyfikować baterii w jakikolwiek sposób.
- c) W przypadku znacznego skrócenia czasu pracy baterii, natychmiast usuń ją z urządzenia. Może to prowadzić do przegrzania baterii i możliwego wybuchu lub oparzenia skóry.
- d) W przypadku kontaktu elektrolitu z oczami, przemyj je czystą wodą i natychmiast udaj się

do lekarza. Istnieje ryzyko uszkodzenia wzroku.

- e) Nie przechowuj urządzenia i baterii w miejscach, w których temperatura otoczenia może przekraczać 50 °C (122 °F).
- f) Nie próbuj palić baterii. Nawet jeśli jest poważnie uszkodzona lub całkowicie zużyta. Bateria może wybuchnąć w kontakcie z ogniem.
- g) Unikaj zrzucenia baterii z wysokości lub jakichkolwiek innych uszkodzeń mechanicznych.
- h) Nie używaj uszkodzonej baterii.
- i) Unikaj zwarcia baterii:
 - Nie dotykaj przyłączy baterii.
 - Unikaj przechowywania baterii w pojemniku z innymi metalowymi przedmiotami, takimi jak gwoździe, monety itp.
 - Nie wystawiaj baterii na działanie wody lub deszczu. Zwarcie baterii może spowodować duży przepływ prądu elektrycznego, przegrzanie, oparzenia skóry lub uszkodzenie narzędzia.
- j) Baterie litowo-jonowe podlegają przepisom prawnym dotyczącym utylizacji potencjalnie niebezpiecznych produktów. Konieczne jest używanie specjalnych opakowań oraz oznaczeń w transporcie przez osoby trzecie. Przed wysyłką, konieczne jest przekazanie wszystkich odpowiednich danych transportowych specjalistcie odpowiedzialnemu za transport materiałów niebezpiecznych. Pamiętaj, aby użyć taśmy lub osłony przyłączy baterii oraz zapakuj ją w taki sposób, aby zapobiec przemieszczaniu się jej w transporcie.
- k) Przed wyrzuceniem baterii wyjmij ją z urządzenia i umieść w odpowiednim miejscu wyznaczonym przez władze zajmujące się usuwaniem odpadów. Postępuj zgodnie z instrukcjami utylizacji baterii.
- l) Używaj wyłącznie oryginalnych baterii określonych przez producenta. Użycie niekompatybilnych może spowodować przegrzanie, pożar, wybuch lub wyciek elektrolitu.
- m) W przypadku dłuższego okresu pozostawienia elektronarzędzia w stanie bezczynności wyjmij baterię.

4.7 Wskazówki i porady dotyczące dłuższej żywotności baterii

- a) Upewnij się, że ładujesz baterię przed jej całkowitym wyczerpaniem. Jeśli zauważysz, że wydajność narzędzia

spadła, wyłącz je i naładuj baterię na 100%.

- b) Nigdy nie ładuj całkowicie naładowanej baterii. Przeładowanie skraca żywotność baterii.
- c) Ładuj baterię w temperaturze pokojowej od 5°C do 45°C. Pozwól baterii schłodzić przed ładowaniem.
- d) W przypadku, gdy bateria była nieużywana przez dłuższy okres czasu (sześć miesięcy i dłużej), pozwól się jej w pełni naładować.

4.8 Instalacja i demontaż baterii

- a) Wyłącz urządzenie przed instalacją lub demontażem baterii.
- b) Podczas instalowania i wyjmowania trzymaj pewnie obiema rękami urządzenie i baterię. W przeciwnym razie istnieje ryzyko wyslizgnięcia się z rąk i upadku, co może skutkować uszkodzeniem narzędzia, baterii lub obrażeniami ciała.
- c) Zawsze wkładaj baterię w taki sposób, aby była całkowicie wsunięta w gniazdo. Jeśli nie jest w pełni włożona, istnieje ryzyko jej wypadnięcia powodując uszkodzenie baterii lub obrażenia ciała.
- d) Nie wciskaj baterii na siłę. Jeśli masz trudności z włożeniem baterii do urządzenia, sprawdź i usuń ewentualną przeszkodę a następnie powtórz próbę instalacji baterii.
- e) Nie zapomnij zamknąć pokrywy ochronnej baterii.
- f) Aby usunąć baterię, wyjmij ją z urządzenia, jednocześnie naciskając przycisk na przedniej stronie.
- g) Aby włożyć baterię, prowadnice do nacięć w urządzeniu i wsuń. Bateria powinna wsunąć się z lekkim oporem. Włóż baterię aż do „kliknięcia”.

4.9 Ładowanie baterii

Nowa bateria jest już częściowo naładowana. Jednak, przed pierwszym użyciem, naładuj ją aby osiągnąć pełną pojemność, która nieznacznie wzrasta przy pierwszych kilku ładowaniach. Na tym etapie zalecane jest, aby uniknąć kompletnego rozładowania.

Zawsze zwracaj uwagę na wartości napięcia! Wartość podana na zasilaczu powinna być taka sama jak wartość podana na ładowarce. Po podłączeniu ładowarki do zasilania, zapala się **zielona** dioda LED. Włóż baterię do ładowarki. Zielona kontrolka zgaśnie i zapali się **czerwona**. Po zakończeniu procesu ładowania **czerwona** kontrolka zgaśnie i ponownie zapali się **zielona**.

4.10 Wskazanie pozostałej pojemności baterii

Naciśnij przycisk wskazujący pojemność baterii, który znajduje się z boku baterii. Trzy diody LED wskazują pojemność baterii w następujący sposób:

Wszystkie **trzy** diody LED są **WŁĄCZONE**:

- Bateria jest w pełni naładowana.

Świecą dwie diody LED:

- Bateria ma wystarczającą moc.





Jedna dioda LED **świeci**:

- Niski poziom naładowania. naładować baterię.

Wszystkie trzy diody LED **migają**:

- Awaria baterii, niepróbuj ładować, bateria nie nadaje się do dalszej eksploatacji i powinna zostać odpowiednio zutyliowana.

Wskazanie poziomu naładowania może różnić się od rzeczywistego poziomu naładowania baterii w oparciu o warunki pracy i temperaturę otoczenia.

Lampki kontrolne		Pozostała pojemność
Zapalona	Wylączony	
		
	Zielony Pomarańczowy Czerwony	75% - 100%
	Pomarańczowy Czerwony	25% - 50%
	Czerwony	10% - 25%

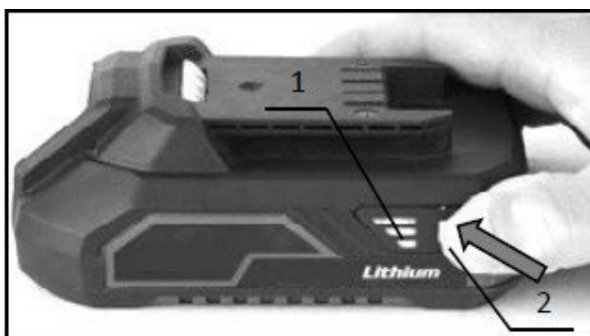

1. Lampki kontrolne
2. Przycisk Sprawdź

4.11 System ochrony baterii/urządzenia

Narzędzie jest wyposażone w system ochrony baterii. System automatycznie odcina zasilanie urządzenia i przedłuża żywotność baterii. Narzędzie zatrzyma się automatycznie w przypadku:

Przeciążenie urządzenia

W przypadku przeciążenia, urządzenie zatrzyma się samoistnie bez żadnych wcześniejszych oznak. Wyłącz narzędzie i zaprzestań czynności, która spowodowała przeciążenie narzędzia. Następnie uruchom narzędzie ponownie.

Przegrzanie

Gdy narzędzie lub bateria są przegrzane, urządzenie zatrzyma się automatycznie. W tej sytuacji pozwól narzędziu/baterii ostygnąć przed ponownym włączeniem.

Nadmierne rozładowanie

Gdy pojemność baterii jest niewystarczająca, narzędzie zatrzyma się automatycznie. W takim przypadku usuń baterię z narzędzia i naładuj ją.

Bateria się nie ładuje

W przypadku, gdy bateria nie ładuje się po podłączeniu do ładowarki, proszę sprawdzić następujące elementy:

- napięcie kontaktowe
- styk między baterią a przyłączem ładowarki

Aby przedłużyć żywotność baterii zaleca się ładowanie jej przed pełnym wyczerpaniem. Zawsze przystępuj do ładowania baterii, jeśli zauważysz, spadek wydajności urządzenia.

4.12 Przechowywanie baterii

Przechowuj baterię w suchym miejscu w temperaturze otoczenia od 10 °C do 30 °C, chroń ją przed bezpośrednim działaniem promieni słonecznych, wilgoci i mrozu. Baterię, która była przechowywana w temperaturze niższej niż 0 °C dłużej niż 60 minut należy ogrzać do temperatura otoczenia przed ponownym użyciem. Długotrwałe przechowywanie baterii w temperaturze niższej niż 0 °C może skutkować obniżeniem wydajności i żywotności ogniów baterii.

5. PRZEZNACZENIE

Bezszczotkowa akumulatorowa wiertarko-wkrętarka to uniwersalne narzędzie do pracy w gospodarstwach domowych, warsztatach, ogrodach, w profesjonalnych i amatorskich zastosowaniach. Przeznaczona do wiercenia w różnych typach materiałów, z udarem lub bez oraz odkręcania i dokręcania wkrętów i śrub. Urządzenie współpracuje z szeroką gamą akcesoriów, o ile są kompatybilne z produktem i ich użycie jest zgodne z niniejszą instrukcją obsługi.

Zastosowanie silnika **bezszczotkowego**, który przewyższa w zaletach klasyczny silnik szczotkowy, zapewnia większą moc, dłuższą żywotność, eliminując rutynową konserwację związaną z wymianą szczotek węglowych oraz pozwala na pracę w środowisku gdzie iskrzenie szczotek może wywołać pożar lub wybuch.

6. OPIS FUNKCJONALNY

REGULACJA TRYBU DZIAŁANIA

Przełącznik trybu działania (4) służy do przełączania między WKRĘCANIEM, WIERCENIEM i WIERCENIEM UDAROWYM. Strzałka na górze urządzenia wskazuje, który z trzech podanych trybów pracy jest aktualnie ustawiony.

REGULACJA MOMENTU OBROTOWEGO

Przełącznik momentu obrotowego (3) służy do ustawiania wartości momentu obrotowego podczas dokręcania i poluzowywania śrub lub wkrętów. Umożliwia wybór wartości w zakresie 1–21.

REGULACJA PRĘDKOŚCI

Przełącznik prędkości pracy (5) służy do wyboru odpowiedniej prędkości poprzez ustawienie jednej z dwóch wartości. Widoczna wartość dotyczy bieżącego ustawienia.



PRZEŁĄCZNIK KIERUNKU OBROTÓW

Przełącznik kierunku obrotu (7) służy do zmiany kierunku obrotu uchwyty wiertła w lewo lub w prawo oraz do zablokowania spustu głównego.

ŚWIATŁO LED

Dioda LED (10) znajduje się w dolnej części urządzenia bezpośrednio pod uchwytem i służy do doświetlenia miejsca pracy.

SPUST

Spust główny (11) jest podstawowym elementem sterującym urządzenia. Pozwala na płynną regulację prędkości pracy wrzeciona.

UCHWYT WIERTARSKI

Samozaciskowy uchwyt wiertarski (2) i jego wewnętrzne szczęki (1) służy do mocowania narzędzi roboczych i akcesorii.

RĘKOJEŚĆ

Ergonomicznie wymodelowana gumowa rękojeść (8) zapewnia pewny uchwyt.

7. MONTAŻ I OBSŁUGA

WYBÓR TRYBU PRACY

Aby prawidłowo ustawić wybrany tryb pracy, obróć pokrętło (4) tak, aby odpowiedni piktogram odpowiadający danemu trybowi zrównał się z wytłoczoną strzałką na górze wiertarki.



Z lewej do prawej:

- **Wiercenie udarowe**
- **Wkręcanie**
- **Wiercenie**

WSKAZÓWKA!

- Ustaw tryb „**Wiercenie udarowe**”, jeśli zamierzasz wiercić w twardych materiałach takich jak beton, kamień, mur lub inne twarde materiały budowlane. Udar ułatwia i przyspiesza wiercenie otworu.
- Ustaw tryb „**Wkręcanie**”, gdy zamierzasz poluzować lub dokręcić śruby lub wkręty. Pamiętaj, aby wybrać odpowiednie ustawienie momentu obrotowego na selektorze (3) (patrz "Regulacja momentu obrotowego").
- Ustaw tryb „**Wiercenie**” w przypadku, gdy chcesz wywiercić otwór w innych materiałach, które nie wymagają wiercenia udarowego, lub jeśli chcesz uzyskać gładkie wykończenie wierconego otworu. Tryb przeznaczony do pracy z drewnem, metalem, plastikiem lub innym miękkim materiale.

Uwaga! Zmiany trybu działania dokonaj tylko wtedy, gdy urządzenie jest wyłączone. Nie zmieniaj nastawu pierścienia przed całkowitym zatrzymaniem wrzeciona. Wewnętrzne elementy wiertarki mogą ulec uszkodzeniu.

REGULACJA MOMENTU OBROTOWEGO

Aby wybrać wartość momentu obrotowego, obróć pokrętło wyboru (3) tak, aby liczba odpowiadająca wartości zrównała się z wytłoczoną strzałką na górze wiertarki. Numer „1” odpowiada **najniższej** wartości momentu obrotowego, liczba „21” odpowiada **najwyższej** wartości. PAMIĘTAJ! Liczby nie odpowiadają wartościom w „Nm” – wartość „1” na selektorze **nie jest równa „1 Nm”**.

Sprawdź ustawienie momentu dokręcania lub luzowania przed pracą na śrubie/przedmiocie obrabianym lub stopniowo przechodź od najniższych wartości wzwyż, aż do osiągnięcia optymalnego ustawienia.

WSKAZÓWKA!

- Jeśli zamierzasz dokręcić dużą liczbę identycznych śrub, poświęć chwilę na odpowiednie ustawienie. Pozwala to uniknąć niepotrzebnego skręcania i uszkodzenia wiertarki w wyniku zerwania bitu oraz przekręcenia śruby po dokręceniu jej na wymaganą głębokość. Mechanizm dokręcający odłączy się automatycznie po osiągnięciu nastawionej wartości chroniąc śrubę przed ewentualnym uszkodzeniem.
- Ustawienie momentu obrotowego (3) jest możliwe tylko gdy pokrętło wyboru trybu pracy (4) jest ustawione na „**Wkręcanie**” W przypadku wybrania dowolnego innego trybu

maksymalna wartość momentu obrotowego jest automatycznie ustalona na wartość „21”.

- Upewnij się, że liczba na pokrętle selektora **pokrywa się** ze środkiem strzałki na górze wiertarki.

REGULACJA PRĘDKOŚCI

Aby przełączać się między wartościami dwóch prędkości, ustaw przełącznik (5) przesuając go do przodu lub tyłu na wybranej pozycji.



Liczby na przełączniku odpowiadają następującym ustawieniom:

- **Wartość 1:** Niższa prędkość / wyższy moment obrotowy
Idealny do dokręcania śrub lub wiercenia wiertłami o większej średnicy.
- **Wartość 2:** Wyższa prędkość / niższy moment obrotowy
Idealny do wiercenia wiertłami o mniejszej średnicy.

Uwaga! Reguluj prędkość tylko wtedy, gdy urządzenie jest wyłączone. Nie przełączaj selektora, dopóki uchwyt wiertarki całkowicie nie się zatrzyma. Wewnętrzne elementy wiertarki mogą ulec uszkodzeniu.



- Jeśli nie możesz przesunąć przełącznika na pozycję przeciwną, spróbuj lekko obrócić uchwyt wiertarski lub upewnij się, że piktogram trybu działania i liczby ustawień momentu obrotowego pokrywają się ze środkiem strzałki na górze wiertarki.

PRZEŁĄCZNIK KIERUNKU OBROTÓW

Aby zmienić kierunek obrotów, naciśnij przycisk (7) po lewej **lub prawej** stronie wiertarki.

Aby ustawić **prawy** kierunek obrotów, naciśnij przycisk po **prawej** stronie wiertarki.

Aby ustawić **lewy** (odwrotny) kierunek, naciśnij przycisk po **lewej** stronie wiertarki.

Aby zablokować włącznik (np. przy przenoszeniu lub przechowywaniu wiertarki), naciśnij przycisk po obu stronach tak aby zatrzymał się w pozycji środkowej. W pozycji **środkowej** główny włącznik jest zablokowany.

Uwaga! Kierunek obrotów należy regulować tylko wtedy, gdy urządzenie jest wyłączone. Nie przełączaj selektora, dopóki uchwyt wiertarki całkowicie nie się zatrzyma. Wewnętrzne elementy wiertarki mogą ulec uszkodzeniu. uszkodzone.

DOŚWIETLENIE LED

Oświetlenie LED (10) na spodzie wiertarki zapala się automatycznie po naciśnięciu spustu (11). Jest to przydatne, szczególnie w słabo oświetlonych miejscach. Po zwolnieniu spustu doświetlenie wyłącza się automatycznie w ciągu kilku sekund.

SPUST

Aby uruchomić wiertarkę, naciśnij włącznik (11). Aby zatrzymać wiertarkę, zwolnij włącznik.

Dodatkowo, włącznik służy do kontroli prędkości. Im mocniej naciskasz spust, tym szybciej będzie się obracał uchwyt wiertarski i na odwrót. Dodatkowo wiertarka wyposażona jest w elektroniczny hamulec, więc w momencie zwolnienia spustu uchwyt automatycznie zatrzyma się z niewielkim opóźnieniem.

UCHWYT WIERTARSKI

Uchwyt **(2)** służy do mocowania kompatybilnych narzędzi roboczych. Zaletą samozaciskowego uchwyty wiertarskiego jest możliwość mocowania narzędzi bez użycia specjalnych kluczy.

Obróć uchwyt **w prawo** (przeciwnie do ruchu wskazówek zegara), aby rozszerzyć szczęki zaciskowe **(1)**. Kontynuuj obracanie do momentu gdy pojawi się wystarczająco dużo miejsca między szczękami, aby włożyć narzędzie (wiertło, końcówka wkrętaka, końcówka uchwyty itp.).

Włóż narzędzie i obróć uchwyt z powrotem **w lewo** (zgodnie z ruchem wskazówek zegara), w celu zabezpieczenia i stabilizacji narzędzia, aż poczujesz lekki opór - następnie mocno dokręć.

WSKAZÓWKA!

- Nawet jeśli dokręcisz narzędzie w uchwycie całkowicie i ze znaczną siłą, nadal nie jest zablokowane i teoretycznie może się poluzować podczas pracy. Aby zablokować narzędzie, obróć je w kierunku przeciwnym do ruchu wskazówek zegara i dokręć, aż usłyszysz charakterystyczny dźwięk „kliknięcia”.

Narzędzie jest teraz zablokowane w uchwycie i wiertarka jest w pełni gotowa do pracy.

RĘKOJEŚĆ

Rękojeść jest ogumowana i ergonomicznie ukształtowana by zapewnić pewny uchwyt wiertarki podczas pracy. Trzymaj mocno wiertarkę podczas pracy, jeśli to konieczne, użyj obydwu rąk.

Uwaga! Unikaj zakrywania szczelin wentylacyjnych ręką podczas pracy, ponieważ może to spowodować przegrzanie urządzenia.

8. CZYSZCZENIE I KONSERWACJA



Uwaga! Zawsze upewnij się, że urządzenie jest wyłączone, a bateria została wyjęta przed wykonywaniem jakiegokolwiek czynności konserwacyjnych, inspekcji lub czyszczenia.

Do czyszczenia urządzenia używaj sprężonego powietrza lub lekko wilgotnej szmatki. Nigdy nie używaj benzenu, rozcieńczalników, alkoholu lub innych podobnych substancji. Może to skutkować odbarwieniem, deformacją lub pękaniem pojedynczych komponentów.

Aby zachować bezpieczeństwo i niezawodność sprzętu, wykonuj niezbędne naprawy i przeglądy okresowe w autoryzowanym centrum serwisowym lub u sprzedawcy, od którego zakupiono produkt.

9. AKCESORIA

Kup nasze dodatki!

Następujące elementy mogą nie być zawarte w zestawie ale mogą być pomocne przy pracy:

- wiertła
- bity
- uchwyty do bitów
- kołki
- otwornice
- baterie i ładowarki

13. O NAS

Firma XTline jest producentem narzędzi ręcznych, elektronarzędzi przewodowych i bezprzewodowych. Nasza sieć sprzedaży złożona jest z sieci sklepów wyspecjalizowanych w sprzedaży narzędzi, prowadzonych przez sympatyczny i profesjonalny personel, a także rzemieślników i profesjonalnych wykonawców z różnych dziedzin, chętnie służących radą i pomocą w wyborze odpowiedniego narzędzia. Naszą podstawową misją jest bliski kontakt z klientem, dlatego nie spotkasz nas w dużych, anonimowych marketach i centrach handlowych.

Nasza marka powstała, aby rzetelnie służyć naszym klientom czyniąc ich pracę przyjemną i satysfakcjonującym doświadczeniem. Wszystkie nasze produkty są serwisowane oryginalnymi częściami zamiennymi na terenie Republiki Czeskiej i testowane przez doświadczonych specjalistów..

Nasza szeroka oferta składa się z pięciu podstawowych kategorii:

- ❖ **Elektronarzędzia (w tym bezprzewodowe)**
- ❖ **Narzędzia ręczne**
- ❖ **Warsztat**
- ❖ **Budownictwo**
- ❖ **Ogród**

Każdy członek naszego zespołu wykonuje swoje zadania rzetelnie, profesjonalnie i w najlepszy możliwy sposób. Cieszymy się zadowolonymi klientami, rzemieślnikami i właścicielami firm, którzy lubią pracować z narzędziami XTLINE, identyfikując się z naszym mottem:

XTLINE[®]
PROFESSIONAL TOOLS

Stworzone dla wybitnych projektów.

XTLINE®

PROFESSIONAL TOOLS



**ORIGINAL
INSTRUCTION
MANUAL**

**CORDLESS
HAMMER DRILL
BRUSHLESS**



**+ 2x battery 4.0Ah
SAMSUNG
+ Charger 3.5 A**

XT102865

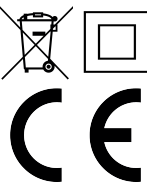

Born for outstanding projects.

OBSAH

1. PRODUCT DESCRIPTION
 - 1.1 TECHNICAL PARAMETERS
2. INTRODUCTION
3. PICTOGRAMS AND THEIR MEANING
4. SAFETY INSTRUCTIONS
 - 4.1. Electrical and battery safety
 - 4.2. Personal safety
 - 4.3. Work area safety
 - 4.4. Battery tool use and care
 - 4.5. Service and responsibility
 - 4.6. Safety instructions for batteries
 - 4.7. Tips and tricks for longer battery life
 - 4.8. Battery pack installing and removal
 - 4.9. Battery charging
 - 4.10. Indication of remaining battery capacity
 - 4.11. Protection system of the battery/device
 - 4.12. Battery storage
5. INTENDED USE
6. FUNCTIONAL DESCRIPTION
7. ASSEMBLY AND OPERATION
8. CLEANING AND MAINTENANCE
9. ACCESSORY
10. ABOUT US

1. PRODUCT DESCRIPTION



1. Chuck jaws
2. Keyless chuck
3. Torque selector
4. Action mode selector
5. Speed selector
6. Ventilation slots
7. Direction of rotation selector
8. Handle
9. Li-Ion battery 18V
10. LED work light
11. Trigger



1.1 TECHNICAL PARAMETERS

Model	LCD777-9SC
Voltage	18 V
Speed	0-500 / 0-2,000 rpm
Impact rate	0-7,500 / 0-30,000 bpm
Max. torque	65 Nm
Torque adjustment	21 + 3
Max. drilling capacity	metal / masonry / wood
	12 mm / 15 mm / 25 mm
Drill bit diameter	2 - 13 mm
Speed control positions	2
Type of motor	BRUSHLESS
Clamping	keyless chuck
Chuck type	full-metal
Sound pressure level (LpA)	68.2 dB
Sound power level (LwA)	75.3 dB
Protection	IPX0
Weight without battery	1.2 kg
The product includes	2 x 4.0Ah SAMSUNG battery + Charger 3.5 A

2. INTRODUCTION

Thank you for choosing the **Brushless Cordless Hammer Drill** by XTline s.r.o. We are pleased and do believe that our tools will prove to be a reliable partner for all of your great projects.

This instruction manual contains technical data, parameters and instructions for assembly, transport and information concerning operation and tool handling. It also serves as a tool guide and you may find there tips and tricks for easier, more effective and safer operation.

It is the responsibility of the user and the operator of the device to properly read and familiarize with all instructions based on this instruction manual. The manual contains important safety and maintenance information and it is considered an essential part of the product. Flawless, safety operation and the tool lifespan significantly rely on its proper and careful maintenance and intended use.

Make sure to read and fully understand all safety instructions and warnings. Store it at a safe place to be ready for future reference.

3. PICTOGRAMS AND THEIR MEANING



- General information and instructions



- Very important information and instructions



- Caution! Warning! Risk of personal injury or property damage.



Risk of electric shock injury!



Risk of fire!



Danger of limbs being caught in rotating parts



Risk of explosion!



Risk of contamination with corrosive substances!



Risk of serious personal injury!



Warning! Laser radiation!



Use eye protection.



Use head protection.



Use hearing protection.



Use face protection.



Use protective gloves.



Use suitable protective work shoes.



4. SAFETY INSTRUCTIONS

4.1 Electrical and battery safety

- a) Do not throw the batteries in fire. The battery cells may explode. Please, refer to the local authorities for proper battery disposal.
- b) Do not attempt to destroy or disassembly batteries. The electrolytic substance is corrosive and may cause skin irritation or eye injury. It is toxic – never swallow!
- c) Do not attempt to charge batteries in rain, wet environments and other weather conditions that do not comply with battery safety operation instructions.
- d) Do not handle the battery charger and its respective power plug and terminals with wet hands.
- e) Avoid using in risky environments. Do not use the batteries in rain, wet or damp areas. Water penetrating the device heavily increases the risk of electric shock injury.



4.2 Personal safety

- a) Stay alert and cautious. Pay attention to what you are doing. Focus and use common sense. Do not use the power tools when under influence of drugs, alcohol or medication. A brief lack of concentration may cause a serious personal injury.
- b) Always use suitable protective equipment, such as eye and hearing protection, face masks or shields, safety work shoes with anti-slip features, head protection, gloves and suitable clothes. Use all mentioned above according to safety work instructions that decrease a risk of personal injury.
- c) Avoid unintentional tool start. Make sure the main switch is turned off when installing the battery or connecting the tool to the power supply. Carrying the tool with a finger resting on the main switch or installing the battery to the tool while having the switch turned on may cause an accident.
- d) Remove all adjusting tools and keys prior to the tool start. Any unwanted object that is left attached to the rotating parts of the device may cause a personal injury.
- e) Keep proper footing and balance for easier and safer tool handling and control in unpredictable situations.
- f) Dress properly. Do not wear loose clothes and jewelry. Keep your hair, clothes and gloves in a safe distance from rotating parts

of the device. Loose clothes, jewelry and hair may get caught by rotating parts of the tool and cause a personal injury.

- g) If possible, use dust extraction adapters and other dust removal equipment. Make sure that all dust extraction components are connected and used properly.
- h) Do not allow your experience and knowledge gained through working with the tool to ignore any safety rules and instructions. Careless tool handling can cause a serious personal injury in fraction of second.



4.3 Work area safety

- a) Keep the work area clean and well lit. Insufficient lighting and untidy work area may cause injuries.
- b) Do not work with the power tools in close proximity to flammable liquids, gases or dust. A power tool is a source of sparks which can cause a dust or fumes to ignite.
- c) Keep other persons and children in a safe distance from power tools once they are handled or being used. A brief loss of concentration may lead to an unpredicted tool behavior and possible personal injuries.



4.4 Battery tool use and care

- a) Use only the original charger specified by the producer. A charger suitable for one battery type might not be compatible with other types.
- b) Use only the tools with dedicated battery types. Use of an inappropriate battery pack may cause a risk of personal injury or fire.
- c) In case the battery pack is left idle, keep it at safe distance from other metal objects, such as clips, coins, keys, nails, screws and other small objects which can make the battery pack terminals connect resulting in a battery short circuit. Such action can lead to skin burns or fire.
- d) Improper handling can cause the battery pack liquid to leak the device. Avoid body contact with such liquid at all cost. In case of a body contact, wash the affected spot with water. In case the liquid hits eyes, seek the medical help immediately. The battery pack liquid may cause skin irritation or burns.
- e) Do not use a damaged or altered battery pack. Damaged and altered battery packs may behave in an unpredictable manner which can result in fire, explosion or personal injury.
- f) Do not expose the battery pack or the power tool to fire and high temperature. Exposure to

fire or temperature higher than 130 °C may result in explosion.

- g) Follow all charging instructions and do not charge the battery pack outside the recommended temperature range stated by this manual. Incorrect charging procedure may cause the battery pack malfunction and increase the risk of fire.



4.5 Service and responsibility

- a) Service of your tool may be carried out only by a qualified worker specified by the tool supplier with the use of original spare parts only. This would guarantee the safe tool operation.
- b) In case the tool needs to be serviced, make sure to use only original spare parts and follow all instructions stated in this manual in section "Cleaning and Maintenance". Use of any other but original spare parts and failing to follow the instructions may cause an electric shock injury.

On 1st January 2014, Act No. 89/2012 Coll. The company XTline s.r.o. in accordance with this law, provides liability for defects for a period of 24 months (for legal entities 12 months). Complaints will be assessed by our Complaints Department (see below) and recognized will be repaired free of charge by Xtline s.r.o. To place the complaint, contact the seller from whom the goods were purchased. Complaints, including the elimination of defects, must be settled without undue delay, no later than 30 days from the date of the complaint, unless the seller and the buyer agree otherwise. The buyer can file a complaint in person or by sending the goods for complaint by the transport service at his own expense, in secured packaging.

The shipment shall contain the claimed product, purchase documents, detailed description of the defect and contact details (return address, telephone). Defects that can be removed will be repaired within the statutory period of 30 days (the period can be extended by mutual agreement). After the discovery of a hidden material defect within 6 months from the date of sale, which cannot be repaired, the product will be replaced with a new one (defects that existed when the goods were taken over, not caused by improper use or wear). A reasonable discount from the purchase price can be applied to irreparable defects and defects that the buyer is able to repair

themselves. On the other hand, the right to make a complaint expires if:

- The product has been used in conditions or for purposes other than intended, or by using non-original spare parts, unsuitable or poor-quality lubricants, etc.
- The product has been damaged by external mechanical, thermal or chemical influences.
- The device has been damaged by improper storage or handling.
- The product has been used beyond the permissible load.

The warranty does not apply for accessories!

4.6 Safety instructions for batteries

- a) Before using the battery pack, pay extra attention to all safety instructions and pictograms as well as the tool it is supposed to power.
- b) Do not attempt to disassemble or alter the battery pack in any way.
- c) In case the battery pack work time gets reduced significantly, remove it from the power tool immediately. It can lead to the battery pack overheating and possible skin burn or explosion.
- d) In case the electrolyte gets in contact with your eyes, wash with clean water and seek the medical help immediately. There is a risk of eyesight damage.
- e) Do not store the power tool and battery pack at places where the ambient temperature can exceed 50 °C (122 °F).
- f) Do not attempt to burn the battery pack. Not even if it is severely damaged or fully worn out. The battery may explode upon contact with fire.
- g) Avoid letting the battery pack fall down or any other mechanical damage.
- h) Do not use a damaged battery pack.
- i) Refrain from the short circuit of the battery:
- Do not touch the battery terminals.
 - Avoid storing battery pack in the same container with other metal objects, such as nails, coins, etc.
 - Do not expose the battery pack to water or rain. Battery short circuit can cause a large flow of electric current, overheating, skin burns or tool damage.
- j) Li-ion batteries are a subject of legislation concerning specific request for disposal of potentially dangerous products. It is necessary to follow special packaging and

marking restrictions for third parties' commercial transport. Prior to shipping such products, it is necessary to communicate all relevant transport details with a specialist responsible for transport of dangerous material.

At the same time, other possible details shall be taken in consideration concerning other countries' laws and requirements. Make sure to use the tape or other suitable protection for exposed battery terminals and pack the battery in such a way to prevent it from moving upon transport.

- k) Prior to the battery pack disposal, remove it from the power tool and place at the respective disposal authority. Follow the disposal instructions for battery packs.
- l) Use only genuine battery packs specified by the producer. Use on non-compatible battery packs may cause overheating, fire, explosion or leak of electrolyte.
- m) In case of a longer period of the power tool being idle, remove the battery pack.

4.7 Tips and tricks for longer battery life

- a) Make sure to charge the battery before it is fully depleted. If you notice your power tool dropping performance, stop your work and let the battery fully charge.
- b) Never charge a fully charged-up battery. Overcharging will reduce the battery life.
- c) Charge the battery at the room temperature of 5 °C to 45 °C. Let the used, warm battery pack cool down before charging.
- d) In case the battery pack will sit idle for a longer period of time (sic months and longer), let it fully charge.

4.8 Battery pack installing and removal

- a) Turn off the power tool prior to the battery installing or removal.
- b) When installing and removal hold the power tool and battery pack firmly with both hands. Otherwise, there is a risk of either slipping from hands and falling down which may result in the power tool or battery pack damage or personal injury.
- c) Always install the battery pack to the power tool in such a manner that it is fully inserted in the respective slot. In case it is not fully inserted, there is a risk of the battery pack falling out from the tool resulting in the battery damage or personal injury.
- d) Do not force the battery pack into the power tool. If you struggle to insert the battery in the power tool easily, there is most likely another issue to cover first. Check for other obstacles and repeat the process.

- e) Do not forget to close up the battery pack protection cover.
- f) To remove the battery, take the battery pack out from the power tool while pressing down the button on its front side.
- g) To install the battery, align the slots in the battery pack and power tool body and insert the battery to its designated spot. Insert the battery as far as possible, until the "click" sound is pronounced.

4.9 Battery charging

The new battery is already partially charged when produced. However, let the battery charge before its first use to reach its full capacity which increases slightly upon the first few charge cycles. At this stage, it is recommended to avoid depleting to the very minimal battery capacity.

Always pay attention to the voltage values! The value specified on power supply shall be the same as the value stated on the charger. After connecting the charger to the power supply, the **green** LED light turns on. Insert the battery pack to the charger. The green light turns off and the **red** one turns on.

After the charging process is finished, the **red** light turns off and the **green** one turns on again.

4.10 Indication of remaining battery capacity

Press the battery capacity indication button to be found on the side of the battery pack. Three LED lights indicate the battery capacity in the following manner:

All three LED lights are ON:

- The battery is fully charged.

Two LED lights are ON:

- The battery has enough power.

One LED light is ON:



- Low charge level. Charge the battery.

All three LED lights are flashing:

- Battery pack malfunction. Do not attempt to charge. Dispose the battery accordingly.

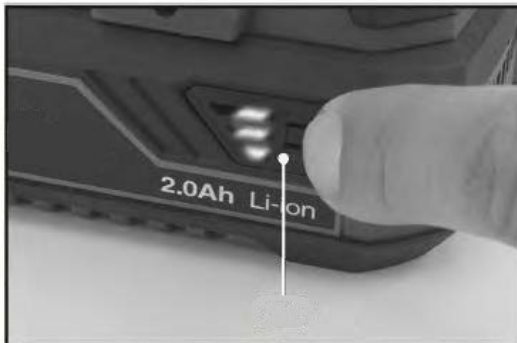
The charge level indication may differ from the real battery charge level based on the operating conditions and ambient temperature.



Charge level indicator	Charge remaining
 GREEN ORANGE RED	75 – 100%
 ORANGE RED	25 – 50%
 RED	10 – 25%

4.11 Protection system of the battery/device

The tool is equipped with the battery protection system. The system automatically cuts the power supply to the device and prolongs the battery pack lifespan. The tool will automatically stop working under these conditions:

Overload protection

When the battery is operated in a manner that causes it to draw an abnormally high current, the tool automatically stops without any indication. In this situation, turn the tool off and stop the application that caused the tool to become overloaded. Then restart the tool.

Overheat protection

When the tool or battery are overheated, the tool stops automatically. In this situation, let the tool/battery cool down before turning the tool on again.

Overdischarge protection

When the battery capacity is not enough, the tool stops automatically. In this case, remove the battery from the tool and charge the battery.

The battery does not recharge

In case the battery does not recharge after connecting to the compatible charger, please check the following:

- Contact voltage
- Proper contact between the battery and charger terminals

To prolong the battery pack lifespan, it is recommended to charge the battery before its full depletion. Always proceed to charge the battery if you notice your power tool performance dropping down.

4.12 Battery storage

Store the battery pack at dry areas at the ambient temperature within 10 °C to 30 °C and protect it from direct sun light, humidity and frost. The battery pack that has been stored at the temperature lower than 0 °C for longer than 60 minutes should be adapted to the optimal work temperature before using again. Longtime battery pack storage at temperature below 0 °C may result in reduced performance and battery cell lifespan.

5. INTENDED USE

The **Brushless cordless hammer drill** is a universal type of tool that is used for a wide range of different applications at households, workshops, gardens or cottages, in professional business and common use. The most frequent use can be applied for drilling in various types of building materials, with or without hammer drilling mode, loosening and tightening screws and bolts of various types, diameters and lengths. However, many other attachments, tools and accessories can be used with it, as long as they are compatible with the product and their use is in accordance with this instruction manual.

The Cordless hammer drill is equipped with a **BRUSHLESS** motor, which provides a number of advantages over the classic carbon brush motor.

The Brushless motor provides higher power at a smaller scale, longer service life, eliminates routine maintenance associated with changing carbon brushes, and the machine can be used in operations where it is forbidden to use equipment that generates sparks (conventional carbon motors), such as environments with flammable or explosive substances, etc.

6. FUNCTIONAL DESCRIPTION

ACTION MODE ADJUSTMENT

The action mode selector (4) is used to switch between SCREWING, DRILLING and HAMMER DRILLING. The arrow at the top of the device indicates which of the three given operating modes is currently set.

TORQUE SELECTOR ADJUSTMENT

The torque selector (3) is used to set the torque value when tightening and loosening the screws or bolts. Possibility to set the values within the positions 1–21.

SPEED ADJUSTMENT

The speed selector (5) can be used to adjust the speed setting by selecting between two values. The visible value applies to the current set.



DIRECTION OF ROTATION SELECTOR

The direction of rotation selector (7) is used to adjust the direction of rotation of the chuck to the left or right as well as to lock the main trigger.

LED WORK LIGHT

The LED work light (10) is located at the bottom of the device directly under the handle and serves for better lighting of the work area.

TRIGGER

The main trigger (11) is the basic control element of the device and regulates the speed.

CHUCK

The chuck (2) and its inner jaws (1) are used for clamping work tools and accessories.

HANDLE

The ergonomic, rubberized handle (8) serves for a firm grip of the device.

7. ASSEMBLY AND OPERATION

ACTION MODE ADJUSTMENT

To set the selected operating mode correctly, turn the ring (4) so that the corresponding pictogram corresponding to the given mode aligns with the embossed arrow on the top of the drill.



Left to right:

- **Hammer Drilling**
- **Screwing**
- **Drilling**

TIP!



- Set the "**Hammer drilling**" mode if you are going to drill in hard materials such as concrete, stone, masonry and other building materials. The hammer facilitates and speeds up the drilling of the hole.
- Set the "**Screwing**" mode when you are going to loosen or tighten screws or bolts. Be sure to select the appropriate torque setting on the torque selector (3); (see section "Torque adjustment").
- Set the "**Drilling**" mode in case you want to drill a hole in other materials that do not require hammer drilling, or if you want to achieve a smoother finish of the drilled hole. Suitable for wood, metal, plastic and other softer materials.

Caution! Adjust the action mode only when the device is at rest. Do not turn the selector ring until the drill chuck has come to a complete stop. The internal components of the drill may get damaged.

TORQUE SELECTOR ADJUSTMENT

To select the torque value, turn the selector ring (3) so that the number corresponding to the value aligns with the embossed arrow on the top of the drill. The number "1" corresponds to the lowest torque value, the number "21" corresponds to the highest value. However, the numbers do not correspond to the values in "Nm" – i.e., the value "1" on the selector does not equal "1 Nm". Test the appropriate tightening or loosening torque setting on the drill screw / workpiece, or proceed from lower to higher values until you reach the optimal setting.

TIP!



- If you are going to tighten a large number of identical screws, take a moment to set the torque properly. This avoids unnecessary twisting and "cam out" damage to the bit and screw head after the screw has been tightened to the required depth. At the same time, it is not necessary to observe releasing the trigger and possible overtightening of the screw as the tightening mechanism will disengage automatically.
- The torque setting (3) only applies if the "**Screwing**" mode is selected on the action mode selector ring (4). If any other mode is selected, the maximum torque value is automatically preset (digit "21").

- Make sure that the number on the selector ring is always **fully aligned** with the center of the arrow on the top of the drill.

SPEED ADJUSTMENT

To switch between the two speed values, set the selector (**5**) to one of the *forward/reverse* positions.



The numbers on the switch correspond to the following settings:

- Value 1: Lower speed / higher torque
Ideal for tightening screws or drilling with larger diameter drill bits.
- Value 2: Higher speed / lower torque
Ideal for drilling with smaller diameter drill bits.

Caution! Adjust the speed only when the device is at rest. Do not switch the selector until the drill chuck has come to a complete stop. The internal components of the drill may get damaged.



- If you cannot set the selector to the opposite position, try turning the chuck slightly, or make sure that the action mode pictogram and torque setting numbers are aligned with the center of the arrow on the top of the drill.

DIRECTION OF ROTATION SELECTOR

To change the direction of rotation, press the button (**7**) on the **left** or **right** side of the drill.

To set the **right** direction, press the button on the **right** side of the drill.

To set **left** (reverse) direction, press the button on the **left** side of the drill.

To lock the trigger (e.g., to carry or store the drill), press the button on either side, but do not press fully. The button also has a **middle** setting position in which the main trigger is locked.

Caution! Adjust the direction of rotation only when the device is at rest. Do not push the button until the drill chuck has come to a complete stop. The internal components of the drill may get damaged.

LED WORK LIGHT

The LED work light (**10**) on the underside of the drill lights up automatically when the trigger (**11**) is depressed. It is practical particularly in poorly lit areas. When the trigger is released, the light turns off again automatically after a few seconds.

TRIGGER

To start the drill, simply press the trigger (**11**) with your finger. To stop the drill, release the trigger.

In addition, the trigger serves as an instantaneous speed control. The more you press the trigger, the faster the drill chuck will rotate, and vice versa. In addition, the drill is equipped with an electronic brake, so the moment you release the trigger, the chuck will automatically stop with a slight delay.

CHUCK

The chuck (**2**) is used for clamping various work tools and accessories. The advantage of the keyless chuck is the ability to clamp tools without the use of special wrenches or other tools.

Rotate the chuck to the **right** (counterclockwise) to expand the chuck jaws (**1**). Turn the chuck further until there is enough space between the jaws to insert the tool (drill bit, driver bit, bit holder, etc.).

Insert the tool and turn the chuck back to the **left** (clockwise) to secure it until you feel a slight resistance - then tighten firmly.



- Even if you tighten the tool in the chuck fully and with considerable force, it is still **not locked** and may theoretically come loose during operation. To lock the tool in the chuck, turn it counterclockwise and tighten until you hear a characteristic "clicking sound". Tighten the chuck as far as it will go and then turn it slightly back rotating to the other side until you clearly hear **one particular "click sound"**. The tool is now locked in the chuck and the drill is fully ready for operation.

HANDLE

The handle is rubberized and ergonomically shaped and serves for a firm grip of the drill. Hold the drill firmly during operation and, if necessary, hold it with both hands.

Caution! Avoid covering the ventilation slots with your hand during the operation as this may cause the unit to overheat.

8. CLEANING AND MAINTENANCE



Caution! Always make sure that the device is switched off and the battery is removed before performing any maintenance, inspection or cleaning.

Use compressed air or a slightly damp cloth to clean the device. Never use benzine, thinners, alcohol or other similar substances. Discoloration, deformation or cracking of individual components may occur.

To maintain the safety and reliability of the equipment, entrust the necessary repairs and maintenance to an authorized service center or dealer from whom you purchased the product.

9. ACCESSORY

Get our accessory!

The following items may not be included, but might prove to be useful:

- Drill bits
- Driver bits
- Bit holders
- Forstner bits
- Hole saws
- Batteries and chargers

10. ABOUT US

Our company is a hand tool, power and cordless tool producer who supplies large number of specialized shops – small and medium size hardware stores run by friendly and professional personnel, as well as artisans and professional contractors of various fields. In order to find the best solution for each customer, you will need meet us in large, anonymous hobby markets and retail shop centers.

Our brand was founded to serve our customers reliably and make the work an enjoyable, rewarding experience. All of our products are serviced and their respective spare parts ready-to-use on the territory of the Czech Republic and all service procedures are carried out by experienced specialists.

Our wide product offer consists of five basic categories:

- ❖ **Corded and Cordless Tools**
- ❖ **Tools**
- ❖ **Workshop**
- ❖ **Construction**
- ❖ **Garden**

Each member of our team performs their work tasks diligently, professionally, with high quality, and in the best way they possibly can. We are then rewarded by you, satisfied customers, craftsmen and business owners who enjoy working with XTLINE tools and who identify with the motto we trust:

XTLINE[®]
PROFESSIONAL TOOLS

Born for outstanding projects.